

Мотоцикл

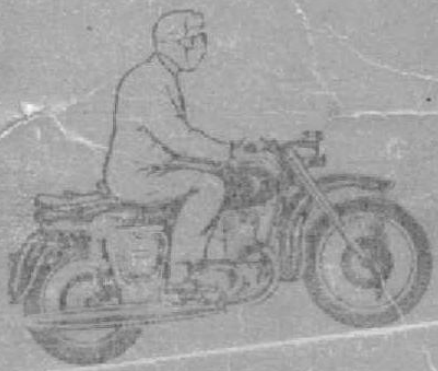
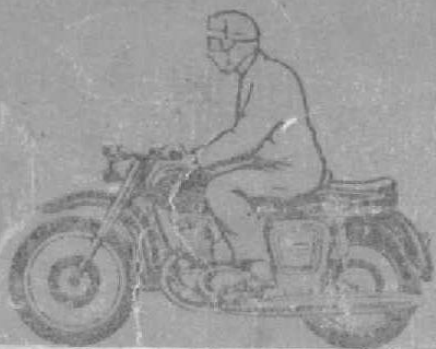

ЖИВНТА

С С С Р

Государственный ордена Ленина, ордена Красного
Знамени и ордена Трудового Красного Знамени
Машиностроительный завод

МОТОЦИКЛ ИЖ-Планета-2

Инструкция по эксплуатации
и техническому обслуживанию

г. Ижевск

ВНИМАНИЕ!

При покупке мотоцикла требуйте заполнения отрывного талона, который имеется в конце данной инструкции.

Для установки руля отвернуть гайки, крепящие его к деревянной планке, вставить резьбовые концы держателей в отверстия верхнего мостика, надеть находящиеся в мотоаптечке пружинные шайбы, навернуть гайки и затянуть их до отказа.

Эксплуатацию мотоцикла производить в соответствии с настоящей инструкцией.

При заправке мотоцикла горючим не забывайте влить в бензин автотракторное масло в пропорции, указанной в инструкции, и тщательно его размешать.

Езда на чистом бензине приведет к выходу двигателя из строя.

При запуске и прогреве двигателя не развивайте больших оборотов—это может привести к разрушению подшипника нижней головки шатуна и заклиниванию поршня в цилиндре.

Гидравлические амортизаторы передней вилки заправлены смесью с учетом эксплуатации мотоцикла в летнее время (при t° = плюс $10 \div 20^{\circ}\text{C}$).

При более низких или высоких температурах амортизаторы заправлять смесью, рекомендуемой данной инструкцией. (См. раздел «Передняя вилка»).

Заводом ведется дальнейшая работа по усовершенствованию выпускаемых мотоциклов, поэтому некоторые конструктивные изменения в инструкции могут быть не отражены.

ВВЕДЕНИЕ

В инструкции изложены правила эксплуатации и технического обслуживания мотоцикла ИЖ-Планета-2.

Мотоцикл ИЖ-Планета-2 предназначен для езды в различных дорожных условиях. Он обладает хорошей комфортабельностью и высокими эксплуатационными качествами.

Долговечность мотоцикла зависит от умелого управления и правильного ухода.

Особо важным является подготовка нового мотоцикла к эксплуатации и его обкат, во время которого происходит приработка деталей.

Без необходимости не следует разбирать мотоцикл и его узлы, так как ненужная разборка и сборка могут нарушить правильное взаимодействие деталей и вызвать преждевременный их износ.

Технический осмотр производите систематически, а ремонт — по мере необходимости.

Содержание инструкции рассчитано на мотоциклистов, имеющих теоретическую и практическую подготовку в объеме, необходимом для получения удостоверения на право вождения мотоцикла.



Р и с. 1. ОБЩИЙ ВИД МОТОЦИКЛА.

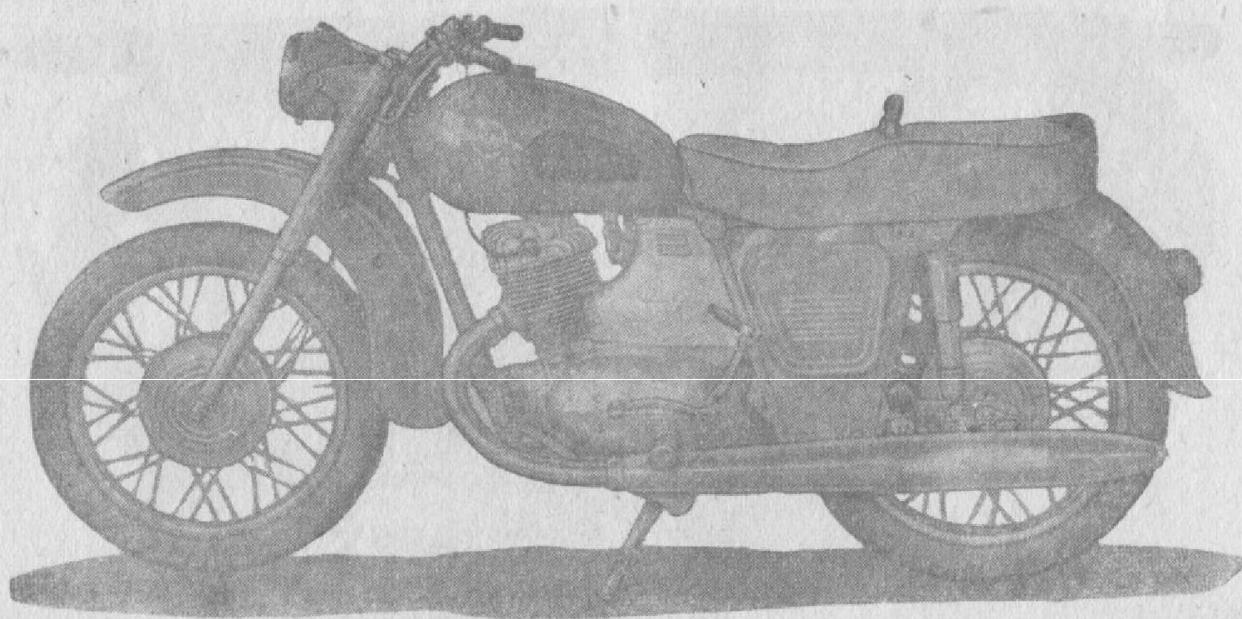

Р и с. 2. ВИД СЛЕВА.

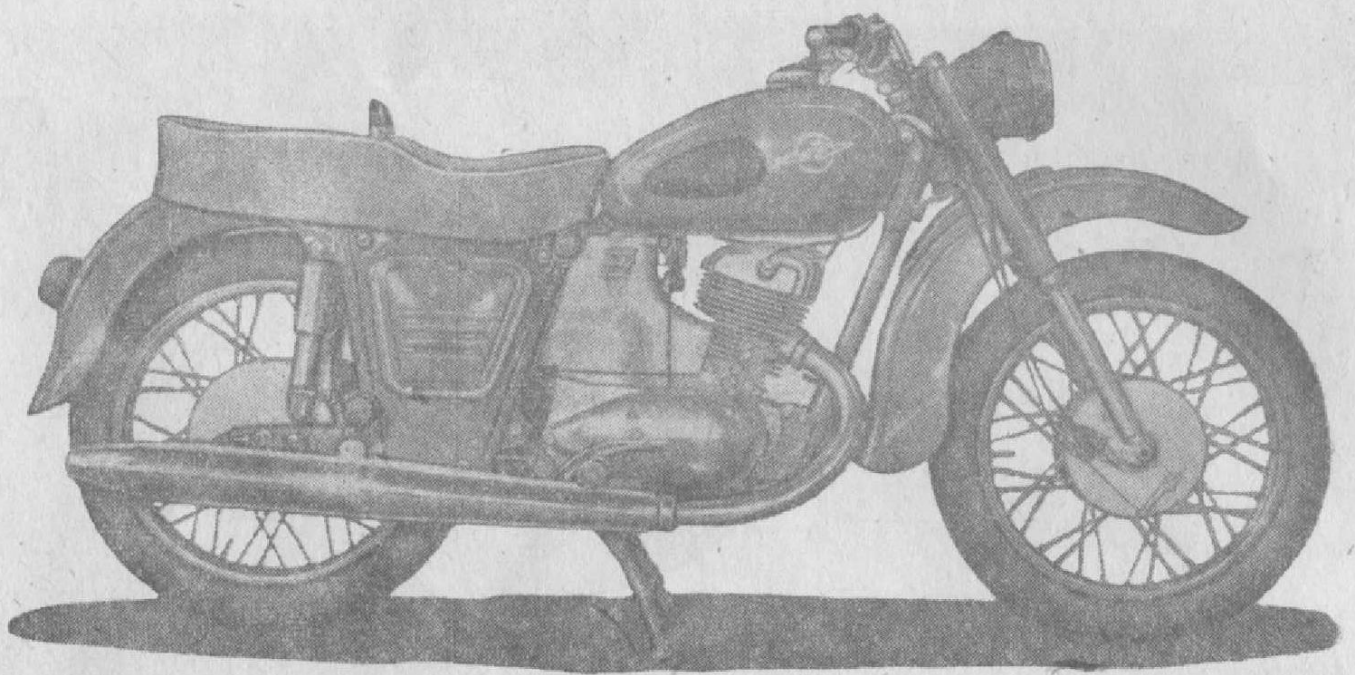

Р и с. 3. ВИД СПРАВА.

ТЕХНИЧЕСКАЯ ХАРАКТЕРИСТИКА МОТОЦИКЛА

Общие данные:

| | |
|--|-------------|
| Габаритные размеры: | |
| длина, мм | 2130 |
| ширина, мм | 780 |
| высота, мм | 1025 |
| База мотоцикла (расстояние между осями колес), мм | 1360 ÷ 1430 |
| Дорожный просвет, мм | 135 |
| Сухой вес, кг | 155 |
| Максимальная скорость по шоссе (без пассажира), км/час | 105 |
| Номинальный расход топлива при скорости движения 50 ÷ 60 км/час по асфальтированному шоссе на 100 км пути, л | 3,55 |
| Средний эксплуатационный расход топлива при езде с пассажиром в различных дорожных условиях со средней скоростью 50 ÷ 60 км/час с переменной нагрузкой на 100 км пути, л | 5 ÷ 5,5 |
| Топливо и смазка для двигателя — смесь бензина и масла в пропорции 20:1 в период обкатки и 25:1 для обкатанного мотоцикла. Бензин А-72 ГОСТ 2084—56; масла авиационные МС-14, МС-20, МК-22 ГОСТ 1013—49 или масло автотракторное АК-15 ГОСТ 1862—63 (допускаются автотракторные масла: АКЗп-10, АКп-10, АСп-10 ГОСТ 1862—63, а также бензин А-66 ГОСТ 2084—56 и бензин Б-70 ГОСТ 1012—54). | |

Двигатель

| | |
|---|---------------------|
| Тип двигателя | двухтактный |
| Число цилиндров | 1 |
| Диаметр цилиндра, мм | 72 |
| Ход поршня, мм | 85 |
| Рабочий объем цилиндра, см ³ | 346 |
| Мощность двигателя, л. с. | 15,5 |
| Система смазки | совместно с горючим |
| Охлаждение | воздушное |
| Карбюратор | К-36И |
| Воздухоочиститель | контактно-масляный |
| Степень сжатия | 6,8 |

Силовая передача

| | |
|--|--------------------------------|
| Передача от двигателя на сцепление | цепь втулочная двухрядная |
| Сцепление | многодисковое в масляной ванне |
| Коробка передач | 4-х ступенчатая, двухходовая |
| Переключение передач | ножным рычагом |
| Передача от коробки передач на заднее колесо | цепь втулочно-роликовая |
| Передаточное число от коробки передач на заднее колесо | 2,33 |
| Передаточные числа коробки передач: | |
| на I передаче | 4,32 |
| на II передаче | 2,24 |
| на III передаче | 1,40 |
| на IV передаче | 1,00 |
| Передаточные числа от двигателя на заднее колесо: | |
| на I передаче | 21,80 |
| на II передаче | 11,30 |
| на III передаче | 7,06 |
| на IV передаче | 5,05 |

Электрооборудование

| | |
|---|------------------------------|
| Зажигание | батарейное |
| Катушка зажигания | ИЖ56 сб. 39 |
| Свеча | A11Y |
| Генератор | Г-36M7 |
| Аккумулятор | ЗМТ-6 (6 вольт, 6 амп./час.) |
| Реле-регулятор | ИЖ-РР1 |
| Сигнал | С-37 |
| Фара | ФГ-38-Г |
| Задний фонарь | ФП-220 |
| Включатель стоп-сигнала | ИЖ сб. 38-0 |
| Переключатель света с кнопкой звукового сигнала | П-25А |

Ходовая часть

| | |
|-----------------|---|
| Рама | трубчатая, неразборная |
| Передняя вилка | телескопическая с пружинно - гидравлическими амортизаторами |
| Задняя подвеска | маятниковая с пружинно-гидравлическими амортизаторами |
| Колеса | взаимозаменяемые |
| Размер шин | 3,25×19" |
| Тормоза | колодочные |

Заправочные емкости и нормы

| | |
|---|------|
| Топливный бак, л | 18 |
| Коробка передач, л | 1 |
| Ванна воздухоочистителя, л | 0,2 |
| Передняя вилка (в каждое перо), л | 0,15 |
| Амортизаторы заднего колеса (в каждый), л | 0,06 |

Регулировочные данные

| | |
|---|---------|
| Давление в шинах: | |
| переднее колесо, атм | 1,5 |
| заднее колесо, атм | 2,0 |
| Свободный ход рычага сцепления, мм | 5÷10 |
| Свободный ход троса дросселя и корректора, мм | 1÷2 |
| Зазор между электродами свечи, мм | 0,6÷0,7 |
| Зазор между контактами прерывателя, мм | 0,4÷0,6 |
| Опережение зажигания до ВМТ, мм | 3,5÷4 |

МЕХАНИЗМЫ УПРАВЛЕНИЯ

РУЛЬ мотоцикла соединен с передней вилкой, и его движение передается на переднее колесо. На руле установлены рычаги управления: сцеплением, ручным тормозом, декомпрессором, корректором карбюратора, переключателем света с кнопкой звукового сигнала и рукоятка управления дросселем карбюратора.

РЫЧАГ УПРАВЛЕНИЯ СЦЕПЛЕНИЕМ — на левой стороне руля. При нажатии на рычаг муфта сцепления выключается, и двигатель отсоединяется от коробки передач.

РЫЧАГ РУЧНОГО ТОРМОЗА — на правой стороне руля. Нажатием на рычаг приводится в действие тормоз переднего колеса.

РЫЧАГ ДЕКОМПРЕССОРА — с левой стороны руля. Нажатием на рычаг производится открытие клапана декомпрессора для продувки кривошипной камеры.

РЫЧАГ ТОПЛИВНОГО КОРРЕКТОРА КАРБЮРАТОРА — с правой стороны руля, дает возможность регулировать качество смеси. При повороте рычага по часовой стрелке смесь обогащается.

ПЕРЕКЛЮЧАТЕЛЬ СВЕТА С КНОПКОЙ ЗВУКОВОГО СИГНАЛА — на левой стороне руля. Поворотом рычажка осуществляется переключение ближнего и дальнего света. Нажатием кнопки подается звуковой сигнал.

Рис. 4. МЕХАНИЗМЫ УПРАВЛЕНИЯ:

1 — центральный переключатель, 2 — ключ зажигания, 3 — спидометр, 4 — демпфер, 5 — рычаг ручного тормоза, 6 — рычаг топливного корректора карбюратора, 7 — рукоятка управления дросселем карбюратора (рукоятка газа), 8 — рычаг ножного тормоза, 9 — рычаг пускового механизма, 10 — рычаг переключения передач, 11 — переключатель света с кнопкой звукового сигнала, 12 — рычаг декомпрессора, 13 — рычаг управления сцеплением.

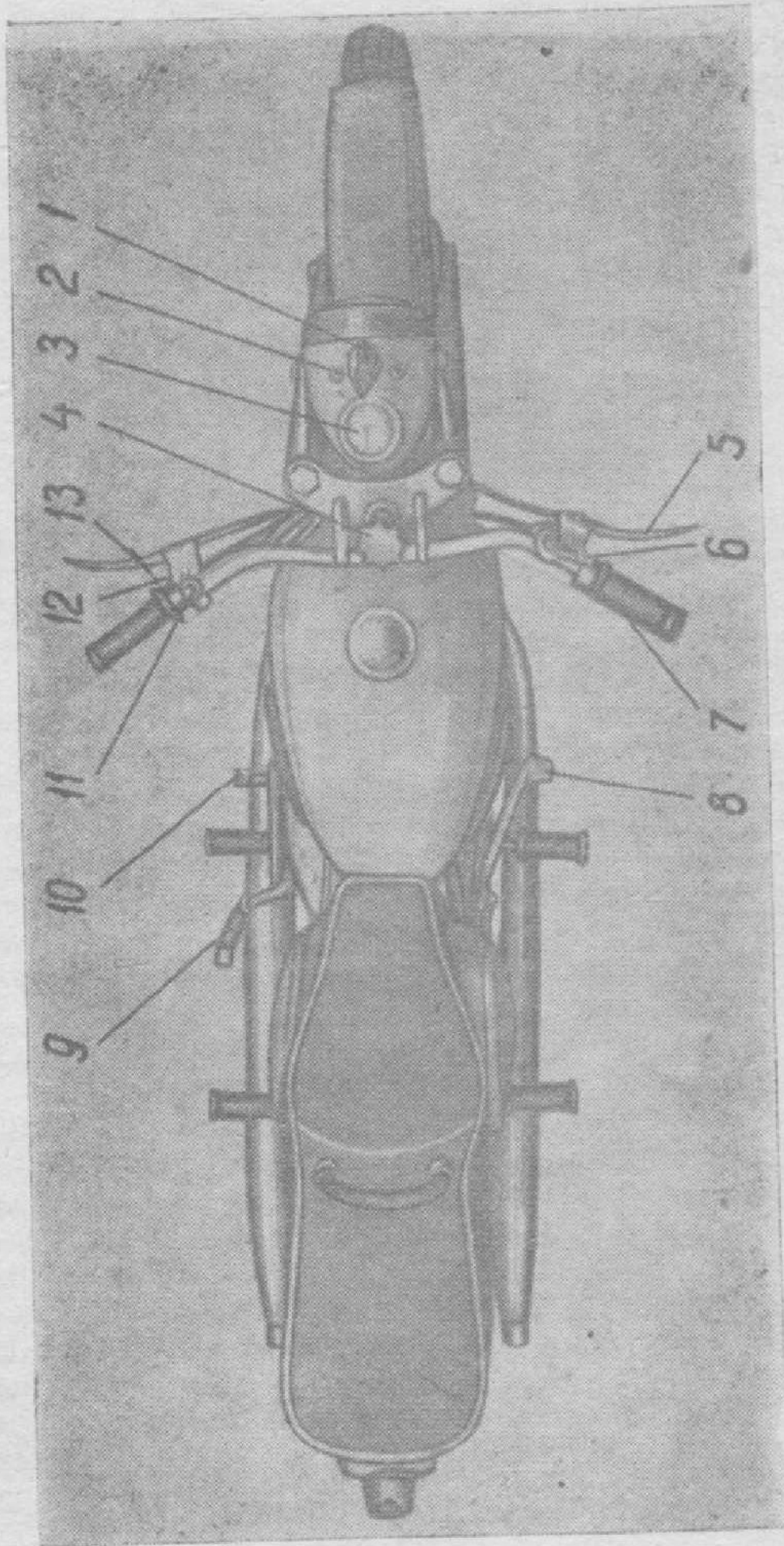

РУКОЯТКА УПРАВЛЕНИЯ ДРОССЕЛЕМ КАРБЮРАТОРА (рукоятка газа) — на правой стороне руля.
РЫЧАГ ПУСКОВОГО МЕХАНИЗМА — с левой стороны двигателя. Запуск двигателя производится нажатием на педаль.

РЫЧАГ ПЕРЕКЛЮЧЕНИЯ ПЕРЕДАЧ — с левой стороны двигателя. Включение с нейтрального положения производится следующим образом: I-й передачи — нажатием на педаль рычага вниз (рис. 5), II, III и IV-й передач — поднятием педали рычага вверх (рис. 6). Переключение передачи на низшую производится нажатием на педаль рычага вниз. Нейтраль находится между первой и второй передачами. При включенной нейтрали горит сигнальная лампа на фаре (зеленого цвета).

РЫЧАГ НОЖНОГО ТОРМОЗА — с правой стороны мотоцикла. Нажатием на педаль приводится в действие тормоз заднего колеса. При этом загорается лампа стоп-сигнала.

РУКОЯТКА РУЛЕВОГО ДЕМПФЕРА — над рулем в средней части. Демпфер служит для облегчения управления мотоциклом.

ЦЕНТРАЛЬНЫЙ ПЕРЕКЛЮЧАТЕЛЬ С ЗАМКОВ ЗАЖИГАНИЯ расположен в фаре и имеет следующие положения:

1-е. Ключ вынут в среднем положении переключателя — все потребители тока выключены (стоянка).

2-е. Ключ вставлен до отказа в среднем положении — включены зажигание и сигнал (езда днем).

3-е. Ключ вставлен до отказа и повернут влево — включены зажигание, малая лампа фары, задний фонарь и сигнал (езда ночью по освещенным улицам).

4-е. Ключ вставлен до отказа и повернут вправо — включены зажигание, большая лампа фары, задний фонарь и сигнал. Переключателем на руле возможно включение «ближнего» и «дальнего» света (загородная езда ночью).

5-е. В положении «3» ключ вынут — включены малая лампа фары и задний фонарь (стоянка ночью).

СПИДОМЕТР вмонтирован в фару, имеет счетчик километража пробега и указатель скорости. Редуктор спидометра находится в крышке тормозного барабана переднего колеса мотоцикла.



Р и с. 5. ВКЛЮЧЕНИЕ I-й ПЕРЕДАЧИ.

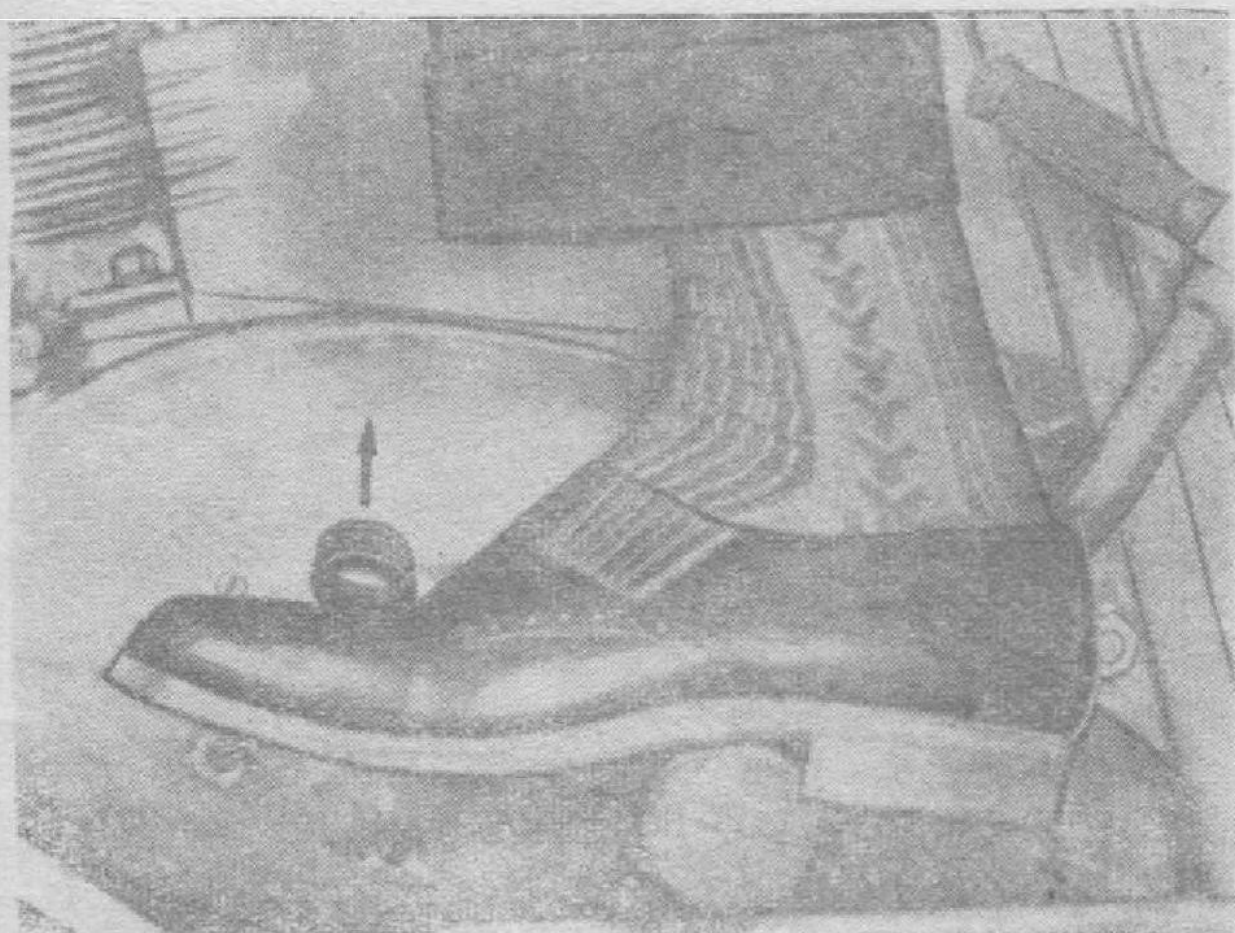

Р и с. 6. ВКЛЮЧЕНИЕ II, III и IV-й ПЕРЕДАЧ.

План работ по уходу за мотоциклом

| Срок ухода | Краткий перечень работ | Примечание |
|-----------------------|---|---|
| Перед каждым выездом. | <p>Наружный осмотр мотоцикла.</p> <p>Затянуть клеммы аккумулятора, смазать их техническим вазелином.</p> <p>Проверить работу двигателя.</p> <p>Проверить работу механизмов согласно требованиям правил уличного движения (тормоза, сцепление, электрооборудование).</p> | Перед первым выездом. |
| После первых 500 км. | <p>Проверить затяжку гаек крепления цилиндра, головки цилиндра и двигателя к раме.</p> <p>Проверить крепеж.</p> <p>Смазать все точки мотоцикла, снабженные прессмасленками.</p> <p>Отрегулировать натяжение цепи.</p> <p>Сменить масло в коробке передач.</p> | |
| Через 2 000 км. | <p>Проверить натяжение спиц.</p> <p>Сменить масло в коробке передач.</p> <p>Смазать все точки мотоцикла, снабженные прессмасленками.</p> <p>Проверить сцепление, работу электрооборудования и тормозов.</p> | |
| | <p>Смазать солидолом шестерни редуктора спидометра.</p> <p>Разобрать и смазать солидолом валик тормозной тяги на маятниковой вилке.</p> <p>Проверить крепеж.</p> <p>Промыть капроновую набивку и заправить свежим маслом воздухофильтр.</p> <p>Промыть карбюратор и отстойник бензокраника.</p> | <p>В зависимости от условий эксплуатации.</p> |
| | <p>В крышке корпуса смесительной камеры обрезать ограничительный штифт.</p> <p>Проверить и при необходимости отрегулировать зазор между контактами свечи, прерывателя и установку зажигания.</p> | После окончания обкатки (2 500 км). |
| | <p>Смазать фетровый очиститель кулачка и ось молоточка.</p> <p>Проверить уровень электролита аккумуляторной батареи и при необходимости долить.</p> <p>Разобрать и смазать рукоятку управления дросселем карбюратора.</p> <p>Подтянуть гайки подшипников рулевой колонки.</p> | Ежемесячно независимо от пробега. |

| Срок ухода | Краткий перечень работ | Примечание |
|------------------------|--|-------------------------------|
| Через каждые 5 000 км. | <p>Проверить и при необходимости произвести смазку подшипников колес. Поменять местами колеса.</p> <p>Проверить натяжение цепи и смазать ее.</p> <p>Смазать ролики тросов в рычагах на руле.</p> <p>Произвести операции, предусмотренные после пробега в 2000 км.</p> <p>Удалить нагар в выпускных окнах цилиндра, трубах глушителя, головке цилиндра, днище поршня и поршневых канавках колец.</p> <p>Снять цепь привода заднего колеса, промыть в керосине, смазать и заложить смазку в чехлы.</p> <p>Промыть передние и задние амортизаторы и заменить амортизационную смесь.</p> <p>Проверить натяжение спиц.</p> <p>Смазать приборным маслом приводной валик спидометра.</p> <p>Произвести чистку глушителей.</p> | Не менее одного раза в сезон. |
| Через каждые 8 000 км. | | |

УХОД ЗА ДВИГАТЕЛЕМ

Наружная поверхность двигателя должна всегда быть чистой. Грязь на цилиндре и его головке резко ухудшает охлаждение двигателя, а наличие на картере масла и бензина может служить причиной загорания мотоцикла. При удалении нагара снять глушитель с выхлопными трубами, головку цилиндра, цилиндр. Закрывать полость картера протирочным материалом. Очистка производится стальным скребком или шабером. Перед сборкой все детали промыть в керосине или бензине и протереть.

УХОД ЗА СИСТЕМОЙ ПИТАНИЯ

1. **БЕНЗОКРАНИК** (рис. 8). Для очистки отстойника закрыть бензокраник, отвернуть отстойник 1, извлечь из него сетку 2, решётку 3 и пружину 4. Промыть в бензине, собрать и установить на место.

2. **КАРБЮРАТОР**. Уход за карбюратором состоит в периодической не реже двух раз в год очистке и промывке его деталей и каналов от грязи и смолистых отложений, имеющихся в топливе. При разборке карбюратора следует иметь в виду, что вывертывание главного жиклера возможно только при поднятой дроссельной заслонке.

Разборка карбюратора производится в следующем порядке:

1. Отсоединить и снять защитный кожух карбюратора.

2. Снять воздухофильтр.

3. Отсоединить бензопровод.

4. Снять крышку смесительной камеры 1 с корпуса вместе с тросами, топливным корректором 3, дроссельной заслонкой 13 и иглой дросселя 12.

5. Снять корпус карбюратора с патрубком цилиндра.

6. Снять крышку 6 поплавковой камеры 8.

7. Вынуть поплавок 7.

8. Снять корпус смесительной камеры 21, отвернув три винта.

Промыть детали чистым бензином, продуть каналы воздухом. Запрещается прочищать жиклеры и калиб-



Рис. 8. БЕНЗОКРАНИК:

1 — отстойник, 2 — сетка, 3 — решётка, 4 — пружина, 5 — корпус бензокраника, 6 — сетка бензо-фильтра.

рованные отверстия проволокой и металлическими предметами. Сборка карбюратора производится в обратном порядке.

После сборки и установки карбюратора на двигатель необходимо отрегулировать свободный ход тросов управления в пределах 1—2 мм направляющими тросов 9 (рис. 9), холостые обороты и качество смеси на рабочих режимах двигателя.

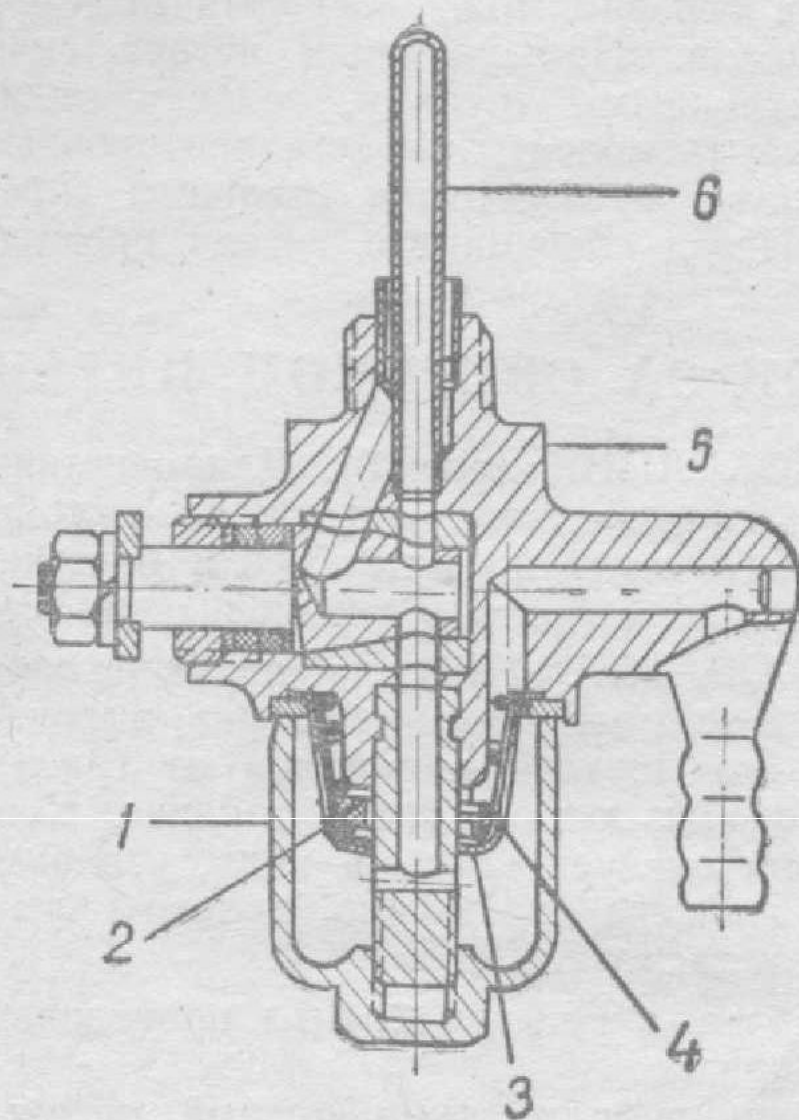
Регулировку карбюратора следует производить только на прогретом двигателе при закрытом корректоре карбюратора и с установленным воздухофильтром.

Регулировка оборотов холостого хода осуществляется в следующем порядке (рис. 9): вывертыванием винта 16 установить минимально устойчивые обороты двигателя, затем завернуть винт 24 до появления перебоев в его работе. После этого постепенно отворачивать указанный винт до появления четкой и устойчивой работы. Дальнейшим вывертыванием винта 16 опустить дроссель, добиваясь снижения оборотов холостого хода. По окончании регулировки проверить, не глохнет ли двигатель при резком вращении рукоятки газа. Если он глохнет, то следует подвернуть винт 16. Таким образом, винтами 16 и 24 добиваются устойчивой работы двигателя на холостом ходу.

Регулировка качества смеси на эксплуатационных режимах работы двигателя осуществляется дозирующей иглой 12 и зависит от нагрузок и климатических условий. Она производится перестановкой дозирующей иглы дросселя на последующую канавку вниз или вверх. При подъеме иглы смесь обогащается, при опускании — обедняется.

3. ВОЗДУХОФИЛЬТР. В зависимости от запыленности дорог, на которых эксплуатируется мотоцикл, производить замену масла и промывку фильтрующего элемента (капроновой набивки) бензином (рис. 10).

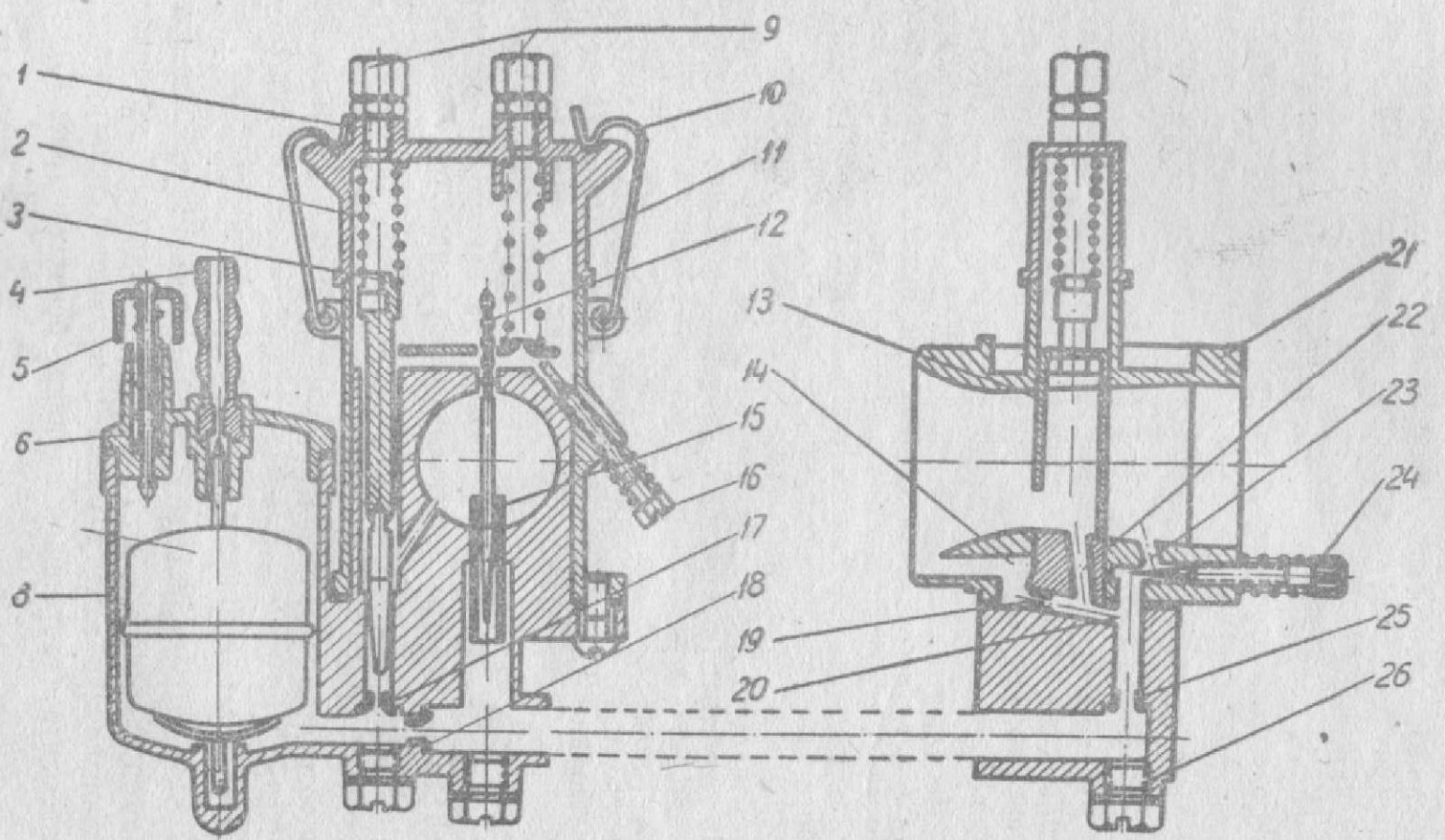

Р и с. 9. КАРБЮРАТОР К-36И:

1 — крышка корпуса смесительной камеры, 2 — пружина топливного корректора, 3—топливный корректор, 4—топливоподводящий штуцер, 5—утопитель поплавка, 6—крышка поплавковой камеры, 7—поплавок с игольчатым клапаном, 8—поплавковая камера, 9—направляющие тросов газа и корректора, 10—замок крышки, 11—пружина дросселя, 12—игла дросселя, 13—дроссель, 14—воздушный карман, 15—распылитель, 16—установочный винт, 17—жиклер топливного корректора, 18—главный жиклер, 19—воздушный жиклер холостого хода, 20—воздушный канал холостого хода, 21—корпус смесительной камеры, 22—дополнительное отверстие холостого хода, 23—основное отверстие холостого хода, 24—винт холостого хода, 25—топливный жиклер холостого хода, 26—пробка.

4. ГЛУШИТЕЛЬ. На мотоцикле установлен разборный глушитель шума выпуска (рис. 11). Для удаления нагара с акустического фильтра необходимо отвернуть гайку 7, снять решётку 6 со шпильки, отсоединить хвостовик 5, вынуть фильтр 3 и отжечь его. Сборку произвести в обратном порядке.

УХОД ЗА СИЛОВОЙ ПЕРЕДАЧЕЙ

СЦЕПЛЕНИЕ. Регулировка сцепления производится для устранения пробуксовки дисков муфты сцепления, а также в том случае, когда мотоцикл при выключенном сцеплении начинает движение.

Для регулировки механизма управления сцеплением служит регулировочный винт (рис. 12). Ослабив контргайку, винт можно поворачивать. При повороте винта по часовой стрелке свободный ход рычага сцепления уменьшается. При повороте против часовой стрелки свободный ход увеличивается. По окончании регулировки контргайка затягивается.

Нормальная величина свободного хода определяется перемещением конца рычага сцепления на $5 \div 10$ мм.

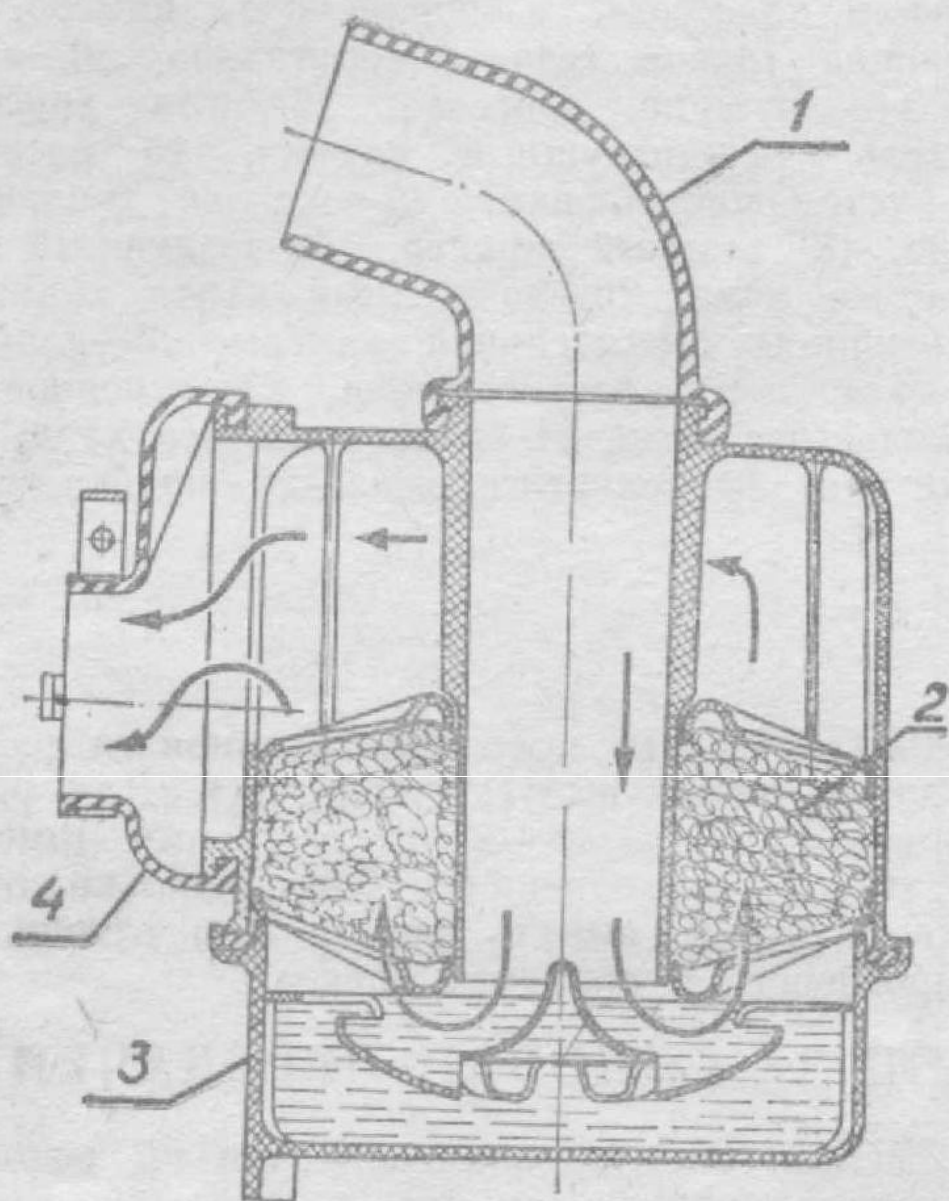

Р и с. 10. ВОЗДУХОФИЛЬТР.

1 — заборный патрубок, 2 — капроновая набивка,
3 — масляная ванна, 4 — патрубок карбюратора.

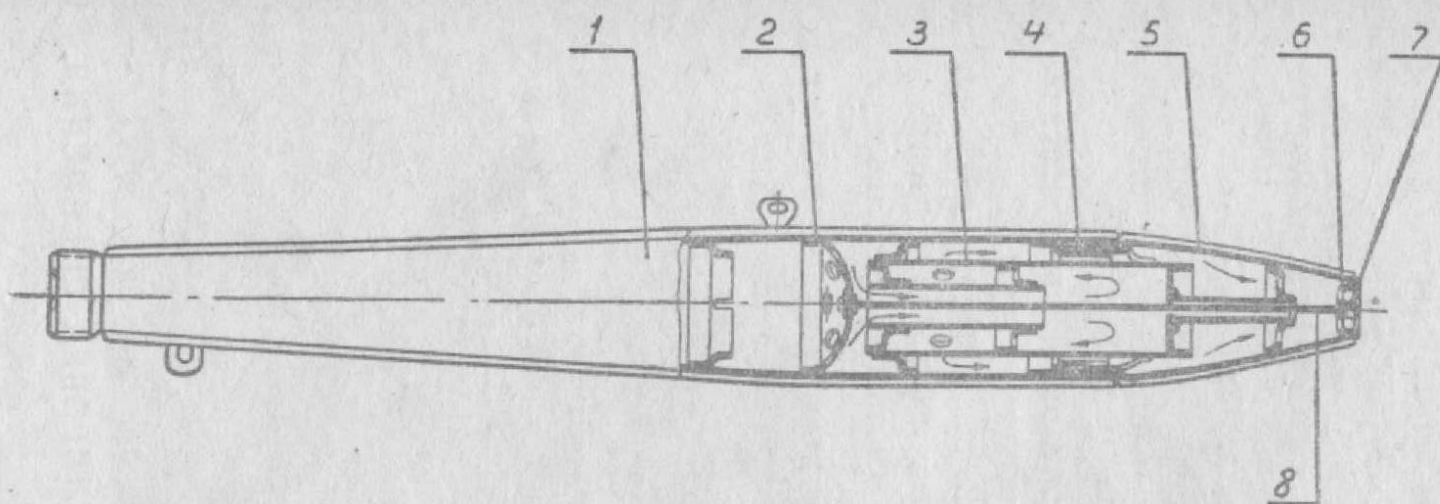

Р и с. 11. ГЛУШИТЕЛЬ:

1 — наружный кожух, 2 — перегородка, 3 — акустический фильтр, 4 — асбестовый шнур, 5 — хвостовик, 6 — решётка, 7 — гайка, 8 — шпилька.

МОТОРНАЯ ЦЕПЬ И ЦЕПЬ ЗАДНЕГО КОЛЕСА.
Моторная цепь работает в масляной ванне, регулировки и ухода не требует. При обнаружении поврежденных деталей звеньев цепь необходимо заменить новой.

Уход за цепью заднего колеса производится в сроки, предусмотренные планом по уходу за мотоциклом. Промытую цепь необходимо обильно смазать смазкой ЦИАТИМ-201 или солидолом.

Крайние звенья в цепи соединены замком. Его защелка разрезом устанавливается в противоположную сторону движения цепи (рис. 13).

Если, вследствие удлинения цепи, провисание будет более 25 мм, то ее следует натянуть. Для этого необходимо ослабить гайку оси колеса, гайку полуоси и гайки растяжек. После этого гайками растяжек производится регулировка (мотоцикл устанавливается на



Рис. 12. РЕГУЛИРОВКА СЦЕПЛЕНИЯ.



Р и с. 13. УСТАНОВКА ЗАЩЕЛКИ ЗАМКА ЦЕПИ:

1 — защелка замка цепи, 2 — растяжка цепи заднего колеса.

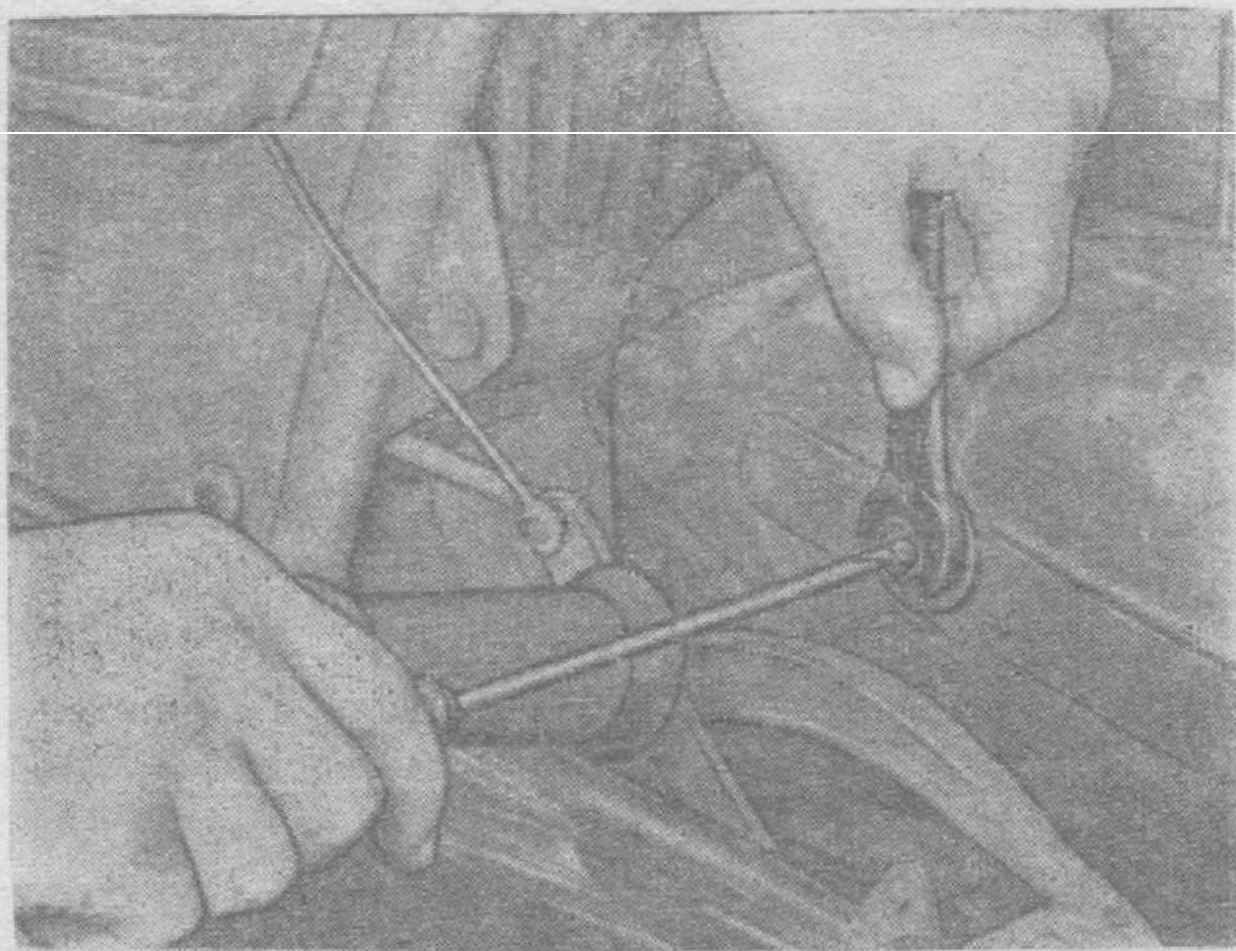
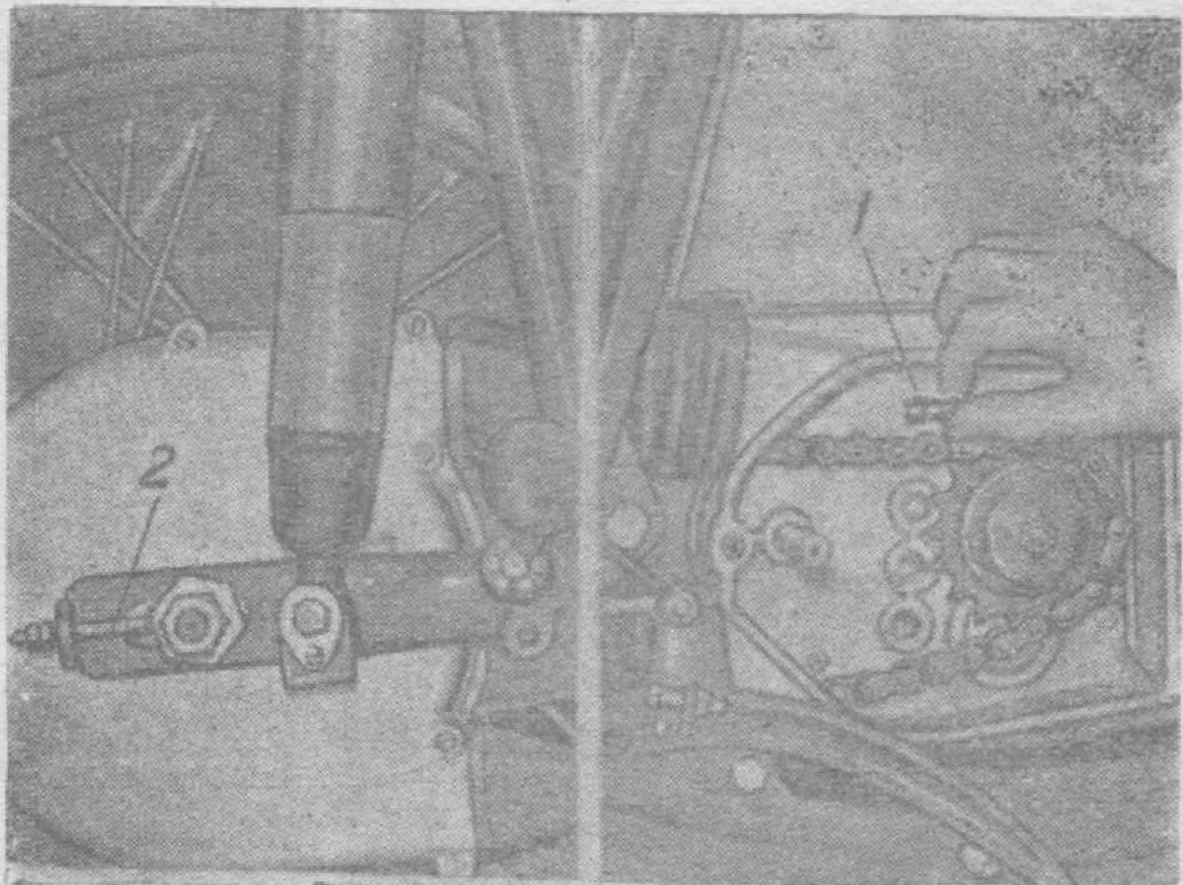
подставку). Нормально натянутая цепь должна иметь провисание $17 \div 25$ мм. Проверка осуществляется нажатием рукой на нижний резиновый чехол цепи. Натянув цепь, нужно завернуть гайки полуоси, оси колеса и растяжек. В случае большой вытяжки цепи следует укоротить ее на два звена. После укорочения цепи обязательно проверить регулировку ножного тормоза. При проверке положения колес нужно, стоя в пяти метрах за мотоциклом, смотреть вдоль боковой плоскости заднего колеса справа и слева, ориентируясь на переднее колесо. Если обнаружится, что с одной стороны шина переднего колеса выступает, то это значит, что заднее колесо установлено неправильно. В этом случае следует ослабить гайку оси, выровнять колесо при помощи растяжек и закрепить все гайки. После этого снова проверить провисание цепи.

КОРОБКА ПЕРЕДАЧ. Уход за коробкой передач состоит в том, чтобы регулярно следить за наличием в ней достаточного количества масла и своевременно

его менять. Смена масла производится на горячем двигателе. Для этого нужно слить отработанное масло через отверстие в дне картера, предварительно отвернув пробку. Затем завернуть пробку и залить один литр автотракторного масла через отверстие в левой крышке картера (рис. 14).

УХОД ЗА ХОДОВОЙ ЧАСТЬЮ

КОЛЕСА. При эксплуатации мотоцикла нужно следить за равномерным натяжением спиц и в случае их ослабления своевременно подтянуть. Для предотвращения проворачивания спицы при натяжке, ее необходимо зажимать приспособлением для выжима оси



Рис. 14. ВИД ДВИГАТЕЛЯ СЛЕВА:
1 — пробка для слива масла, 2 — контрольный винт, 3 — пробка для заливки масла.

цели, под винт которого установить специальный зажим из комплекта инструмента (рис. 15).

Незначительную подтяжку спиц (1÷2 нитки резьбы) можно производить без снятия шины с обода.

Для снятия переднего, а также и заднего колеса установить мотоцикл на центральную подставку, ослабить стяжной болт в наконечнике левой скользящей трубы, вывернуть ось (резьба левая), вынуть ее, снять колесо.

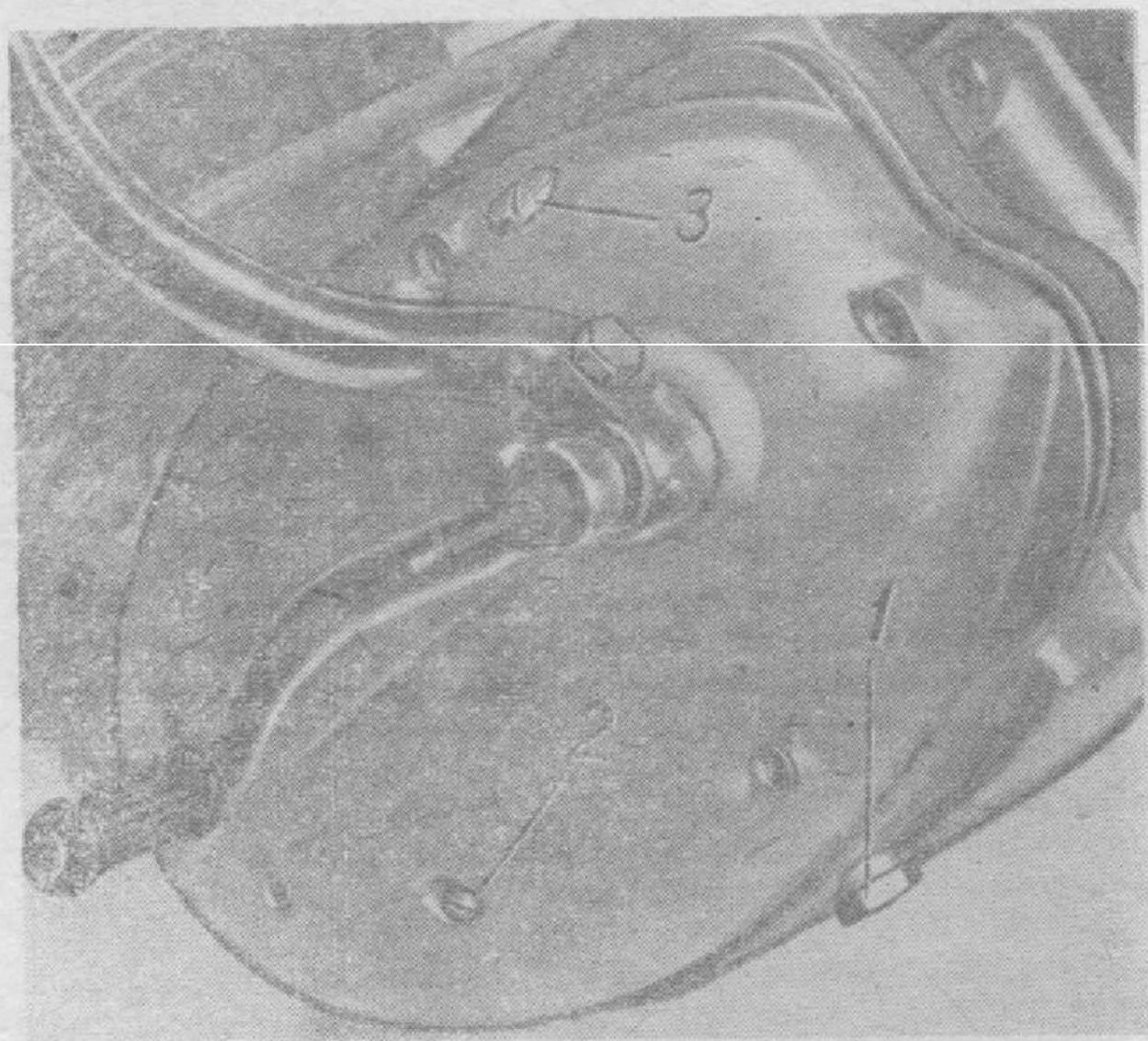
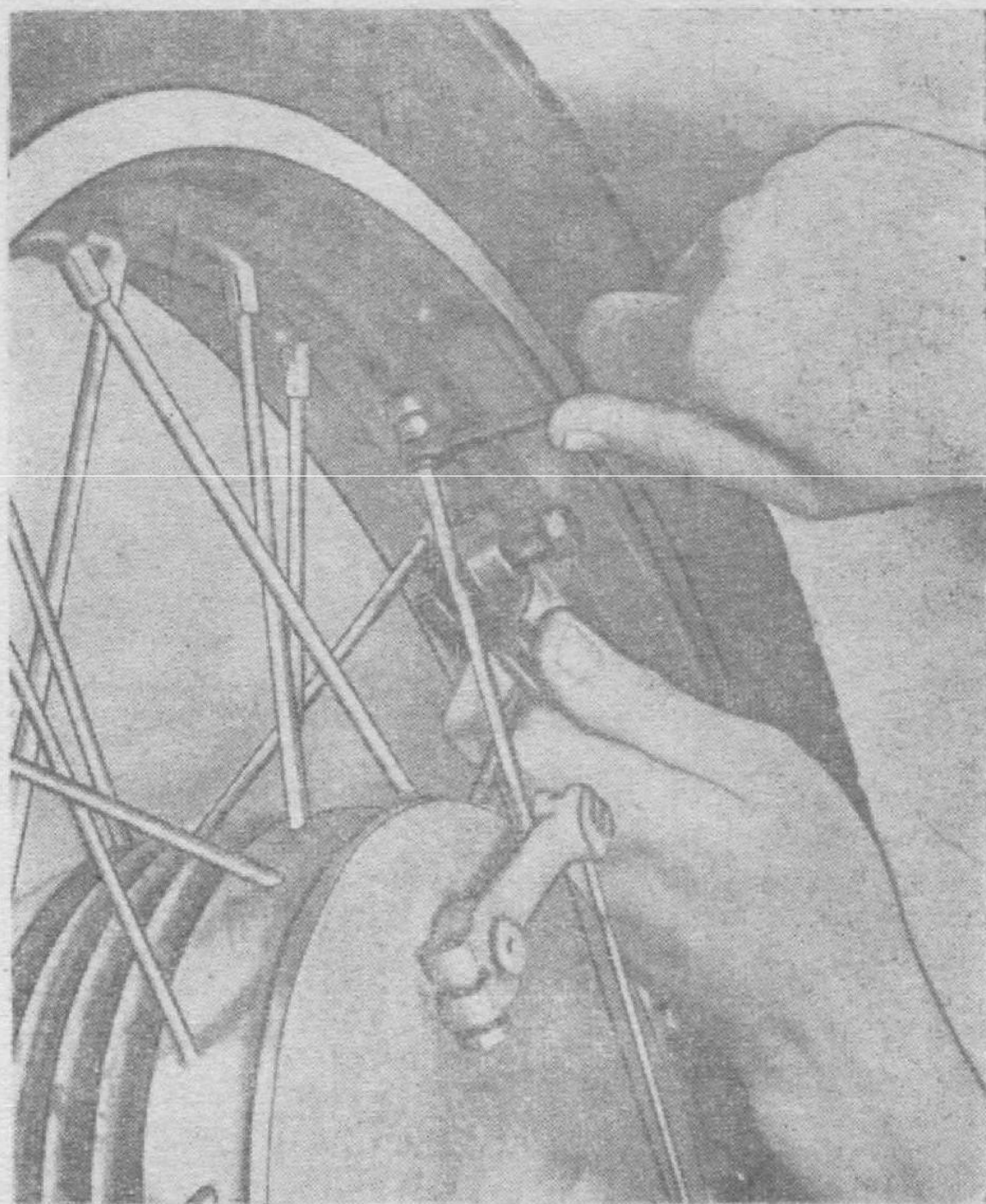

Р и с. 15. РЕГУЛИРОВКА НАТЯЖЕНИЯ СПИЦ.

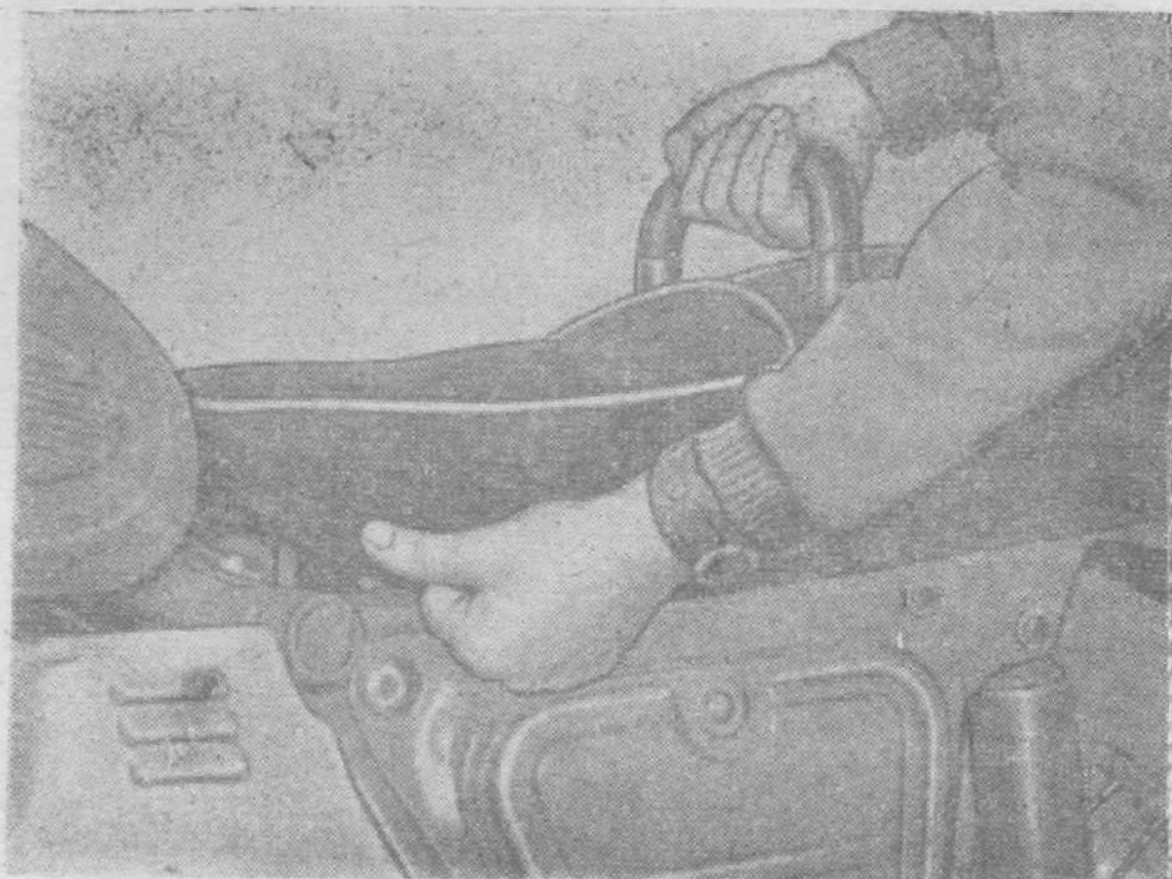

Р и с. 16. СНЯТИЕ СЕДЛА.

Для снятия заднего колеса нужно нажать на утопитель упора седла и приподнять его, разъединить штепсельные разъемы пучка проводов заднего фонаря, после чего снять седло (рис. 16), ослабить гайки растяжек цепи, отвернуть гайку оси (резьба левая), вынуть ось и распорную втулку оси колеса, снять колесо со шлицев втулки ступицы и тормозных колодок. При сборке распорную втулку установить узким концом к ступице колеса.

При смазке подшипников колес отвернуть гайку в крышке, вынуть стопорное колцо, выбить подшипники с распорной втулкой. Промыть все детали и сальник, смазать смазкой ЦИАТИМ-201 и установить на место.

ДЕМОНТАЖ ШИНЫ. Перед снятием покрышки с обода колеса выпустить из камеры воздух. Отвернуть гайку вентиля, обеими ногами встать на покрышку с противоположной от вентиля стороны и вдавить ее в углубление обода (рис. 17). Между ободом и покрышкой вставить три монтажные лопатки на расстоя-

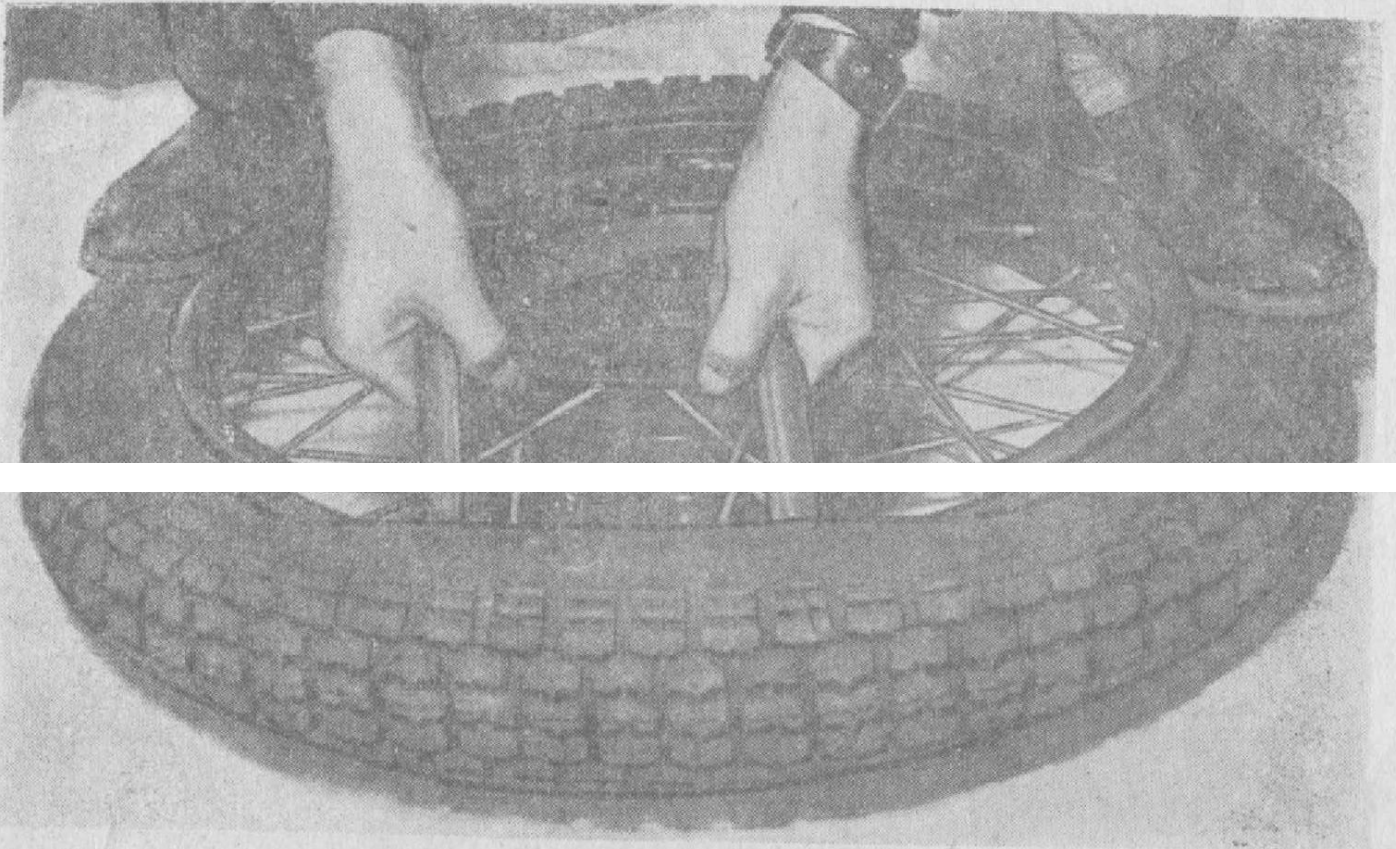

Р и с. 17. ДЕМОНТАЖ ШИНЫ.

35

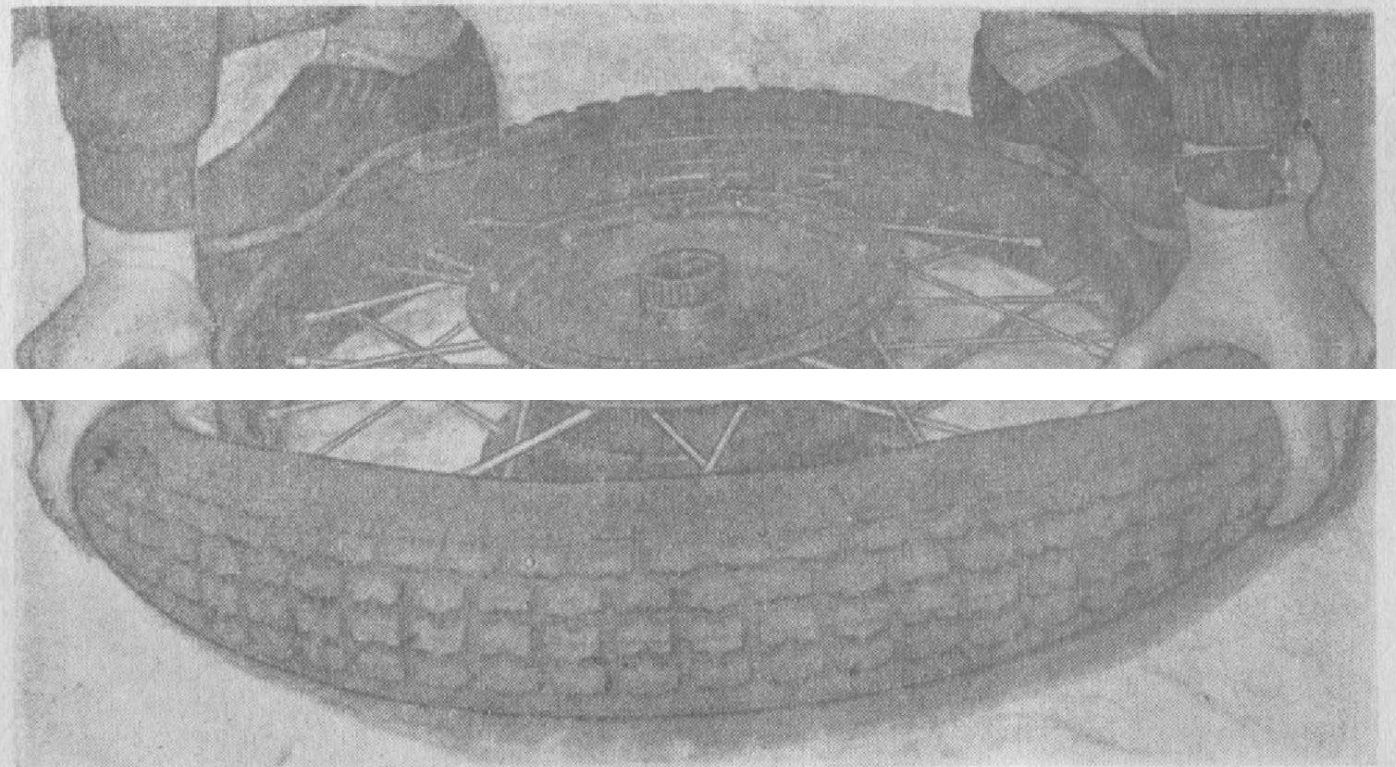

Р и с. 18. МОНТАЖ ШИНЫ.

36

нии примерно 10 см одна от другой со стороны вентиля. Затем одной крайней лопаткой вынуть край борта покрышки и зацепить лопатку за спицу колеса. После чего произвести разбортовку двумя лопатками по всему ободу. Через образовавшийся зазор между покрышкой и ободом вынуть камеру.

РЕМОНТ КАМЕРЫ. Для отыскания повреждения следует слегка накачать камеру и по шуму выходящего воздуха найти место прокола. Если повреждение не обнаруживается, то камеру следует погрузить в воду, и тогда пузырьки воздуха, выходящие из отверстия, укажут место прокола. Повреждение устраняется путем вулканизации или наложением заплатки на резиновом клею.

В случае отсутствия специальных заплат, нужно вырезать их из резины, зачистить и промыть бензином. После того, как бензин полностью испарится, нанести тонкий и равномерный слой клея так, чтобы смазанная поверхность камеры была больше заплатки. Примерно через 15 минут вторично смазать клеем камеру и заплатку, дать им просохнуть. Затем наложить заплатку на поврежденное место и плотно прижать.

Если воздух проходит между вентилем и камерой, то нужно подтянуть найку вентиля.

МОНТАЖ ШИНЫ. Перед укладкой камеры удалить из покрышки предмет, который повредил камеру. Камеру, слегка накачанную, уложить в покрышку, припудренную тальком. При укладке следить, чтобы вентиль вошел в отверстие обода. Гайку вентиля навернуть на несколько оборотов (полностью после накачки шины).

Борт покрышки с противоположной от вентиля стороны надевается на обод колеса и ногами вдавливаются в желоб обода (рис. 18). При этом необходимо следить, чтобы не защемить камеру под край покрышки. Вдавливая ногами борт покрышки в желоб обода, одной лопаткой заправить ее за борт обода колеса равномерно с обеих сторон от вентиля. По окончании монтажа шина не полностью накачивается, и колесо ударяется о пол или дорогу для того, чтобы покрышка правильно села по всей окружности обода. После

этого давление в шине доводится до нормального и проверяется не менее одного раза в 7—10 дней.

При демонтаже и монтаже шин не рекомендуется пользоваться длинными лопатками, т. к., применяя чрезмерные усилия, можно повредить трос борта покрышки.

ПЕРЕДНЯЯ ВИЛКА. Для правильной работы гидравлических амортизаторов передней вилки в каждой трубе должно находиться 150 см³ смеси, состоящей из 75% трансформаторного и 25% автотракторного масел. Летом, в жаркий период, смесь может заменяться одним автотракторным маслом. В холодное время года смесь густеет, что ухудшает амортизацию. В данном случае автотракторное масло в смеси уменьшается до 15%. Можно применять смесь, состоящую из 50% турбинного и 50% трансформаторного масел. Смесь заливается через отверстие под пробку 3 (рис. 19).

Р и с. 19. ПЕРЕДНЯЯ ВИЛКА:

1 — рукоятка демпфера, 2 — пружина демпфера, 3 — пробка стяжная, 4 — верхний мостик, 5 — валик рулевой колонки, 6 — шарикоподшипник № 778706, 7 — нижний мостик, 8 — рама мотоцикла, 9 — диск демпфера, 10 — шпилька, 11 — кожух, 12 — несущая труба, 13 — корпус сальника, 14 — сальник, 15 — втулка скользящей трубы, 16 — шток, 17 — пружина вилки, 18 — наконечник гидравлического амортизатора, 19 — клапан штока, 20 — втулка несущей трубы, 21 — скользящая труба, 22 — стойка гидравлического амортизатора, 23 — винт для слива масла, 24 — болт.

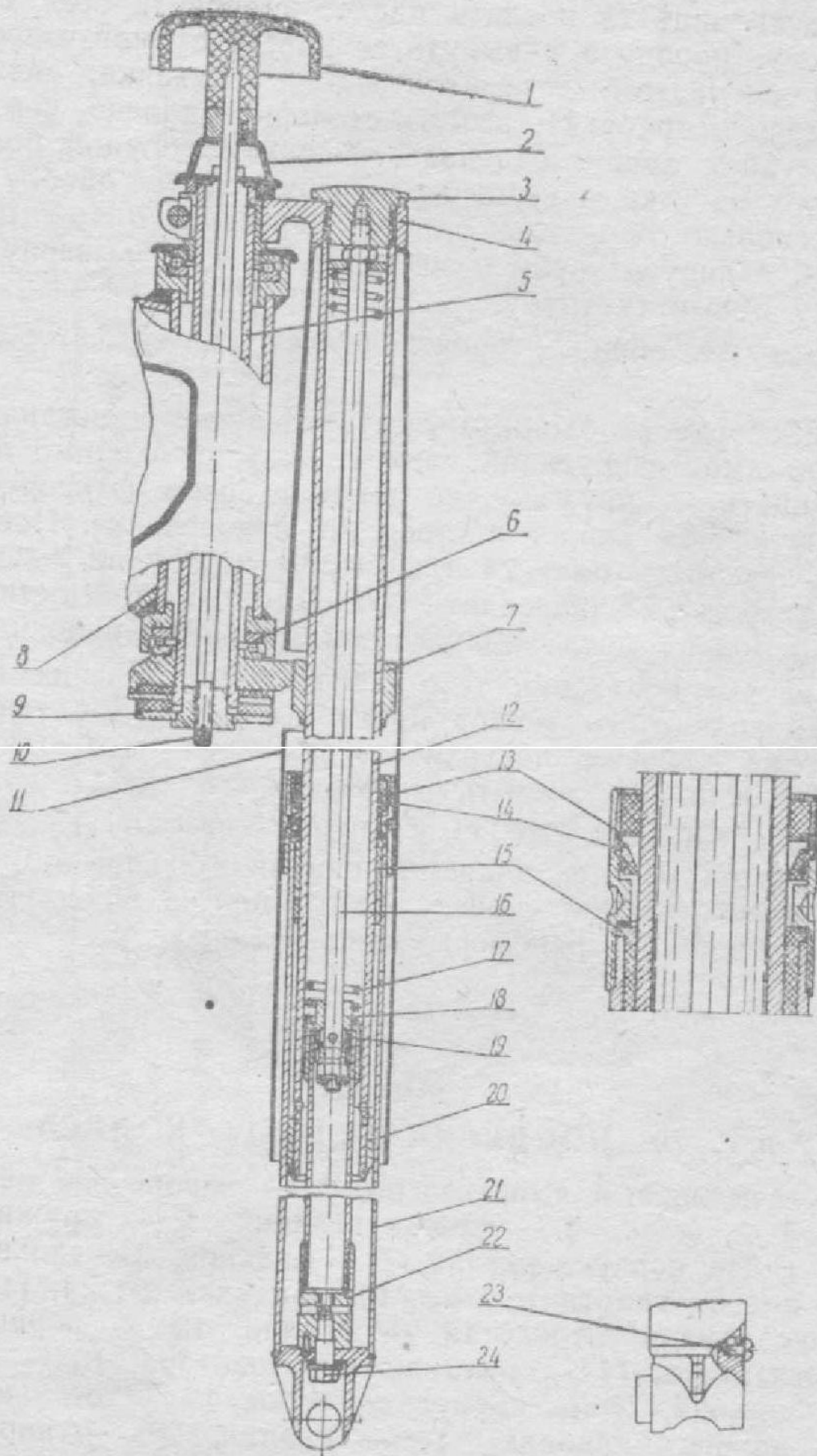

Для разборки пера вилки необходимо снять колесо, отвернуть винт 23 и слить масло; вывернуть болт 24, отвернуть пробку 3 и вынуть ее вместе с амортизирующим элементом; отвернуть корпус сальника, снять скользящую трубу 21; вынуть стопорное кольцо, снять втулку 20 и корпус сальника; ослабить стяжной болт нижнего мостика, завернуть в несущую трубу пробку 3 на несколько оборотов, ударом деревянного молотка по ней сдвинуть трубу с места, после чего вывернуть пробку и вынуть трубу.

Таким же образом производится разборка второго пера.

При сборке необходимо учесть следующее: вставляя в перо амортизирующий элемент, его необходимо поворачивать за пружину до тех пор, пока фиксирующий штифт не войдет в отверстие наконечника. После этого завернуть болт 24 так, чтобы штифт не вышел из отверстия. Закреплять болты нижнего мостика можно только после полного заворачивания пробки 3.

В случае появления течи масла через сальник передней вилки, что может произойти из-за попадания грязи на рабочую поверхность манжета, необходимо снять сальник и промыть в бензине.

ПОДВЕСКА ЗАДНЕГО КОЛЕСА. Для обеспечения нормальной работы подвески гидравлические амортизаторы заправлены смесью, состоящей из 50 % турбинного и 50 % трансформаторного масел.

Р и с. 20. ПОДВЕСКА ЗАДНЕГО КОЛЕСА:

1 — резиновый амортизатор, 2 — наконечник верхний, 3 — шток, 4 — кожух верхний, 5 — пружина, 6 — гайка корпуса втулки, 7 — сальник, 8 — сальник, 9 — кольцо уплотнительное, 10 — втулка штока, 11 — корпус втулки штока, 12 — клапан, 13 — поршень амортизатора, 14 — цилиндр амортизатора, 15 — кожух нижний, 16 — корпус подвески, 17 — ограничитель нижнего клапана, 18 — клапан, 19 — корпус нижнего клапана.

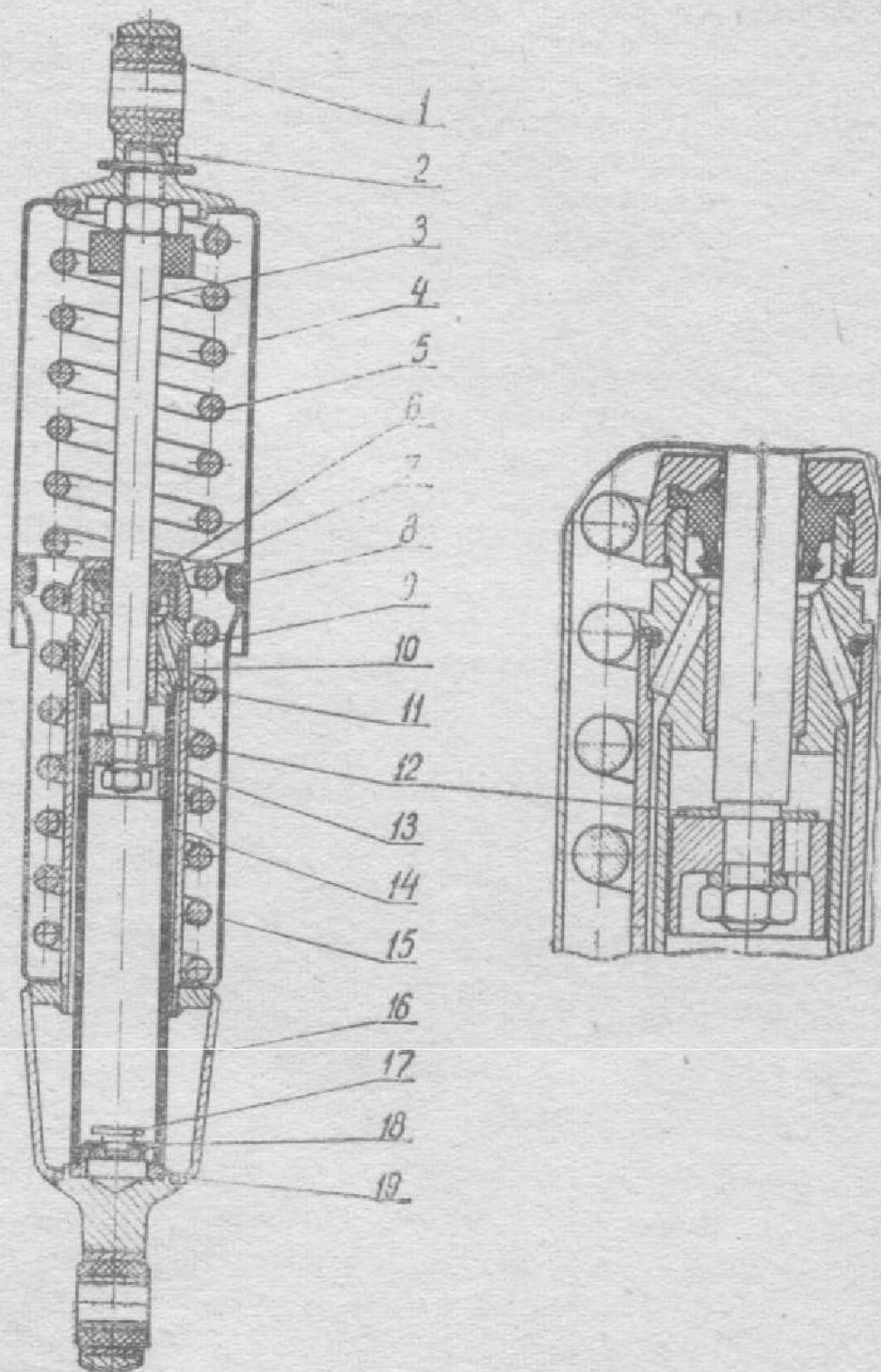

В каждый амортизатор заливается 60 см³ смеси. Заправку смесью гидравлических амортизаторов задней подвески производить в следующем порядке: снять с мотоцикла амортизирующий элемент, вынуть шплинт и, придерживая наконечник 2 (рис. 20), нажать кожух 4. Через образовавшийся зазор между кожухом и наконечником придерживать ключом гайку, отвернуть наконечник 2, снять кожух 4 и пружину 5, отвернуть корпус втулки штока и вынуть шток. После промывки деталей в цилиндр 14 залить смесь.

Сборка амортизирующего элемента производится в обратном порядке.

ТОРМОЗА. В процессе эксплуатации необходимо производить регулировку тормозов. Для регулировки ручного тормоза на тормозной крышке переднего колеса имеется винт (рис. 21), при вывертывании которого зазор между колодками и тормозным барабаном уменьшается.

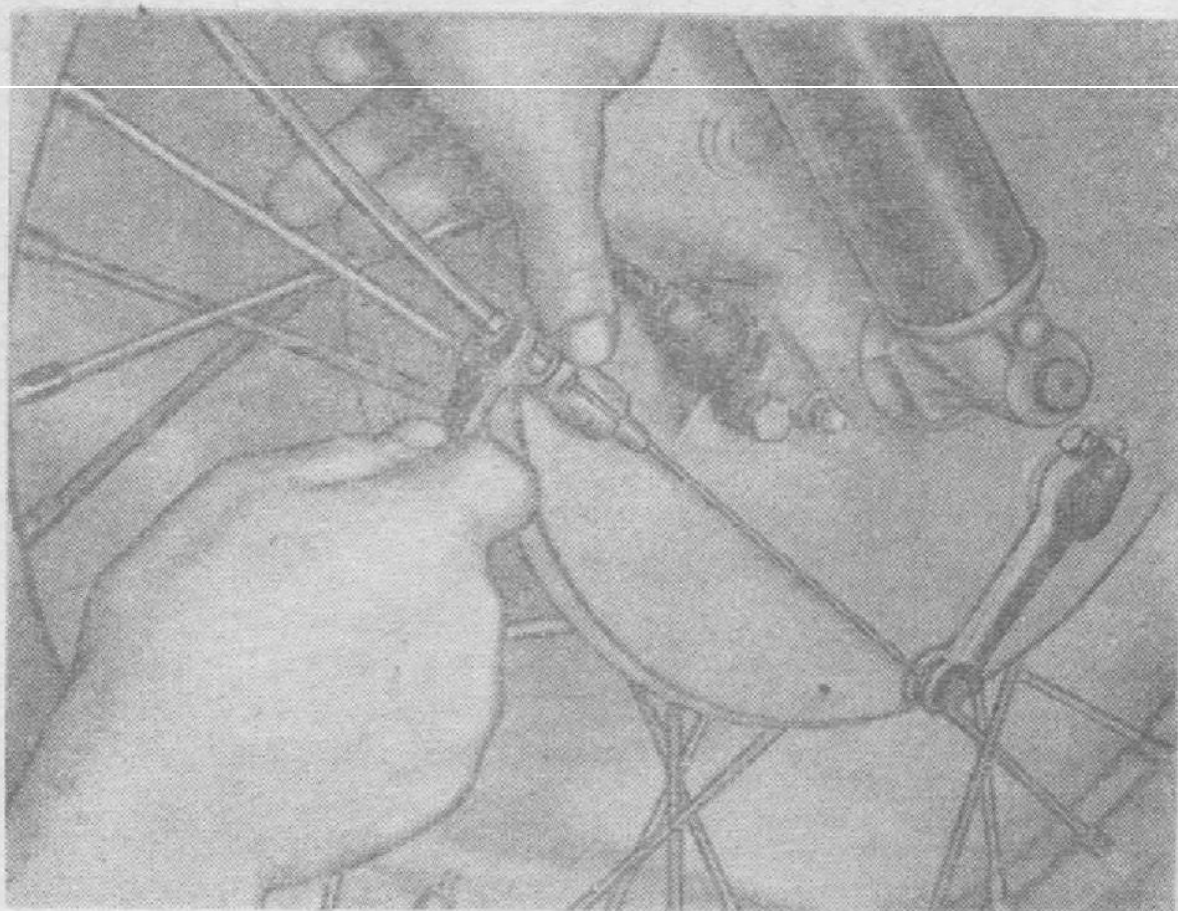

Р и с. 21. РЕГУЛИРОВКА РУЧНОГО ТОРМОЗА.

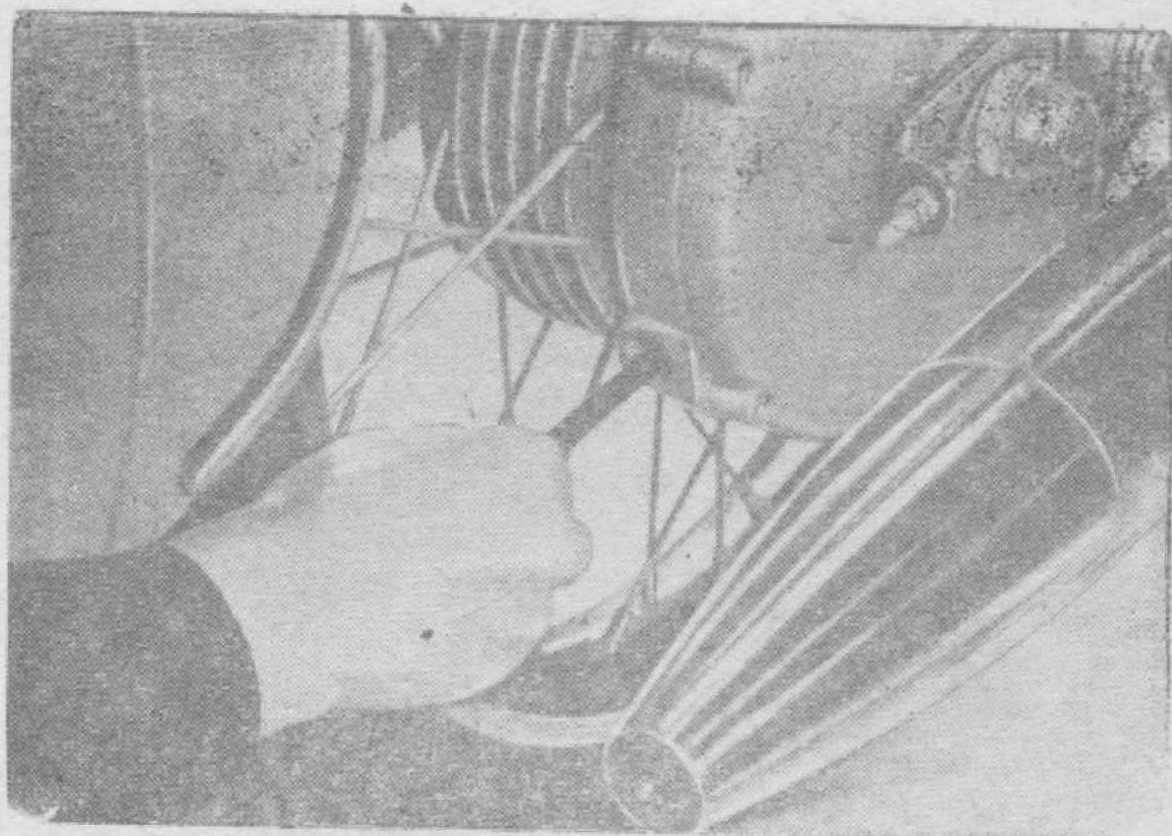

Р и с. 22. РЕГУЛИРОВКА НОЖНОГО ТОРМОЗА.

Регулировка ножного тормоза производится при помощи винта (рис. 22). При его ввертывании зазор между колодками и барабаном уменьшается. При наличии литых тормозных колодок для дополнительной регулировки тормозов к мотоциклу прикладываются специальные регулировочные шайбы, которые при значительном износе накладок устанавливаются под каждую пята, 1 (рис. 23). Ножной тормоз должен быть отрегулирован так, чтобы торможение началось при опускании педали на $10 \div 15$ мм. После регулировки, установив мотоцикл на центральную подставку, проверить легкость вращения колес. При перестановке колес прочистить внутренние детали тормоза, а в случае замасливания тормозных накладок промыть их в чистом бензине. После установки колес проверить действие тормозов.

Не следует обильно смазывать ось тормозного кулачка, так как при этом возможно проникновение

смазки внутрь барабана, что может привести к замасливанию тормозных накладок.

РЕДУКТОР СПИДОМЕТРА. Уход за редуктором спидометра сводится к смазке его шестерен. Для этого нужно снять переднее колесо, достать шестерню редуктора, отвернуть болт на тормозном барабане, вынуть гибкий вал, втулку и червяк. Все детали промыть, смазать смазкой ЦИАТИМ-201 или солидолом. Сборка производится в обратном порядке.

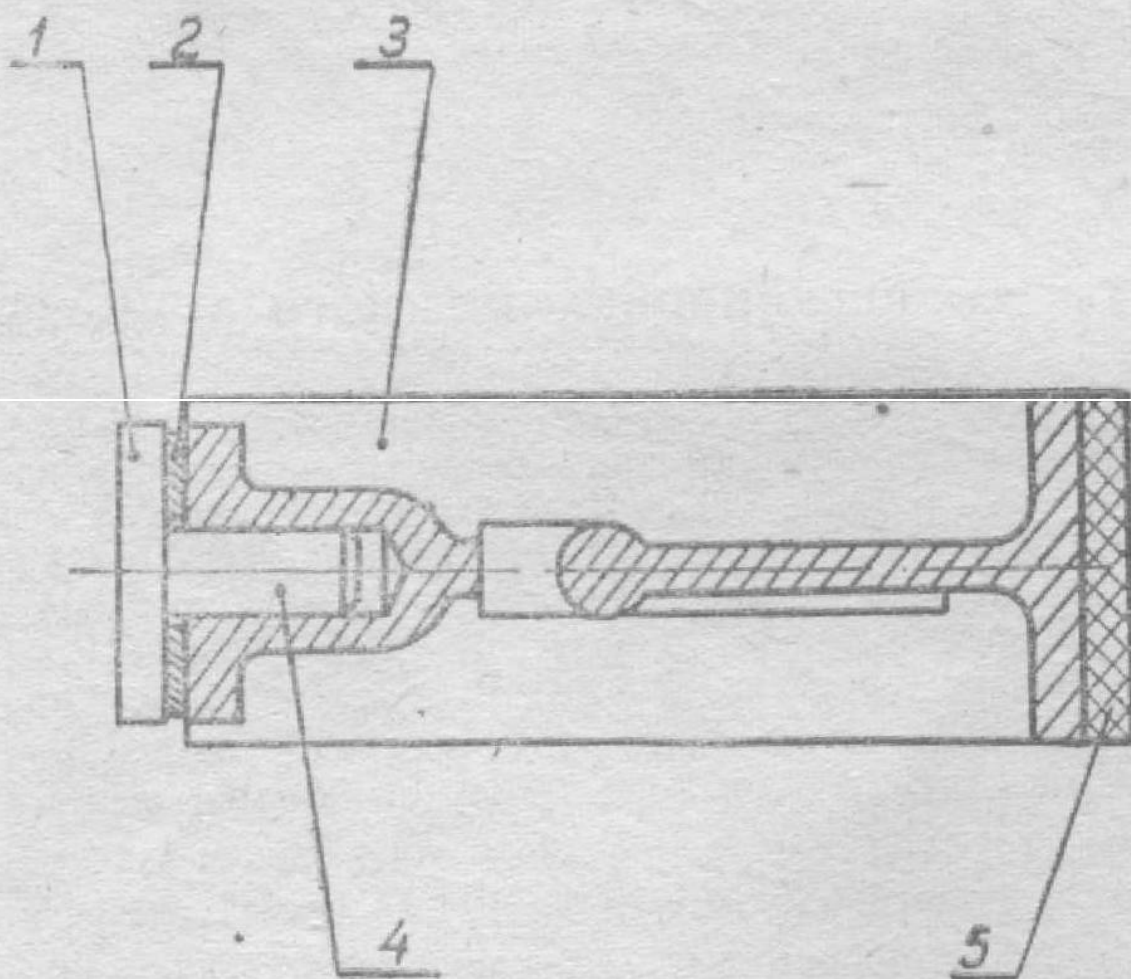

Р и с. 23. КОЛОДКА ТОРМОЗНАЯ (ЛИТАЯ):

1—пята, 2—шайба регулировочная, 3—тормозная колодка, 4—палец пяты, 5—накладка тормозной колодки.

УХОД ЗА ЭЛЕКТРООБОРУДОВАНИЕМ

ГЕНЕРАТОР. Уход за генератором в основном сводится к наблюдению за состоянием коллектора, щеток и контактных соединений проводов (рис. 24).

Допускается чистка коллектора мелкозернистой стеклянной (но не наждачной) шкуркой.

Все провода генератора должны быть надежно закреплены и изолированы.

При пересборке двигателя генератор должен быть снят, и все его детали очищены от пыли и масла.

УСТАНОВКА ЗАЖИГАНИЯ производится следующим образом:

Снять головку цилиндра, повернуть коленчатый вал до момента максимального размыкания контактов

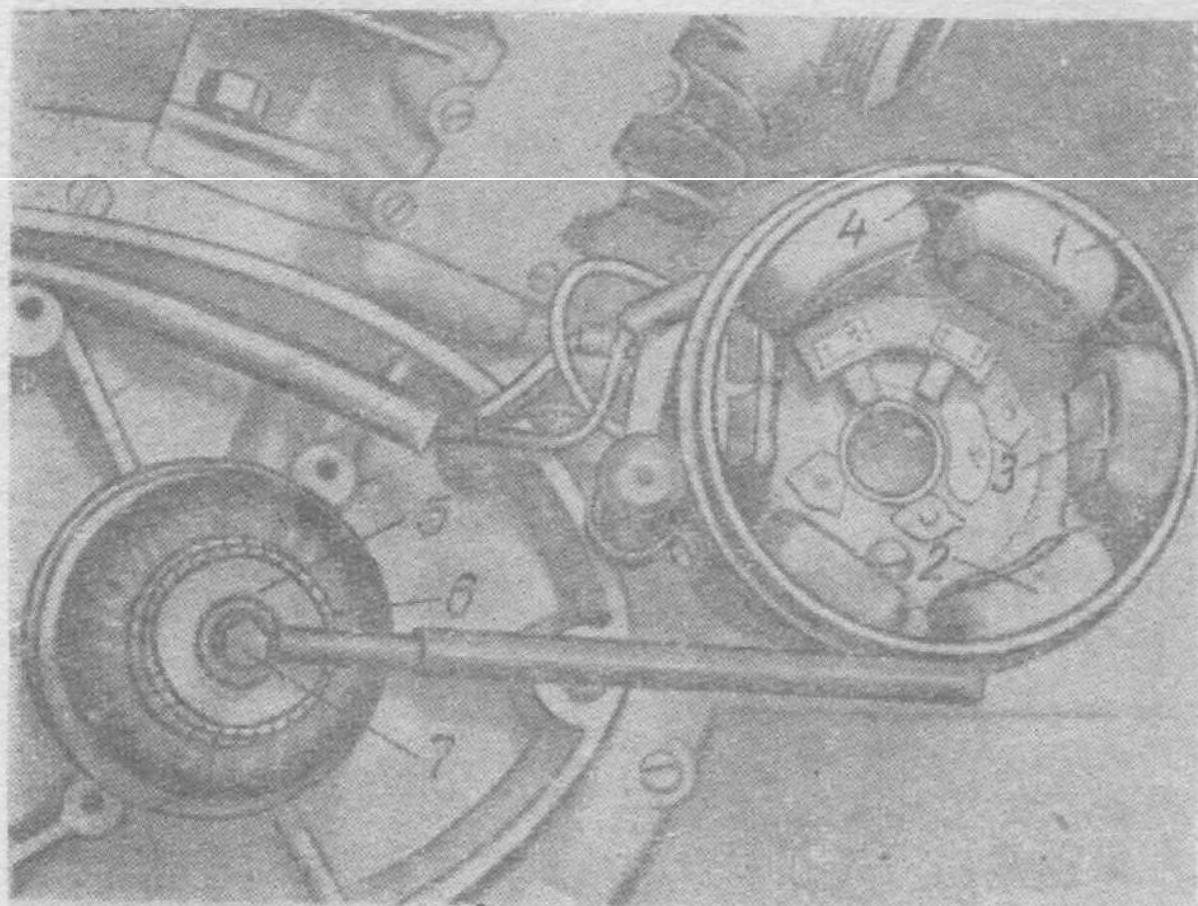

Р и с. 24. Г Е Н Е Р А Т О Р:

1—корпус генератора, 2—катушки обмотки возбуждения, 3 — полюсный башмак, 4 — установочный паз, 5—якорь, 6—коллектор, 7—съемник якоря.

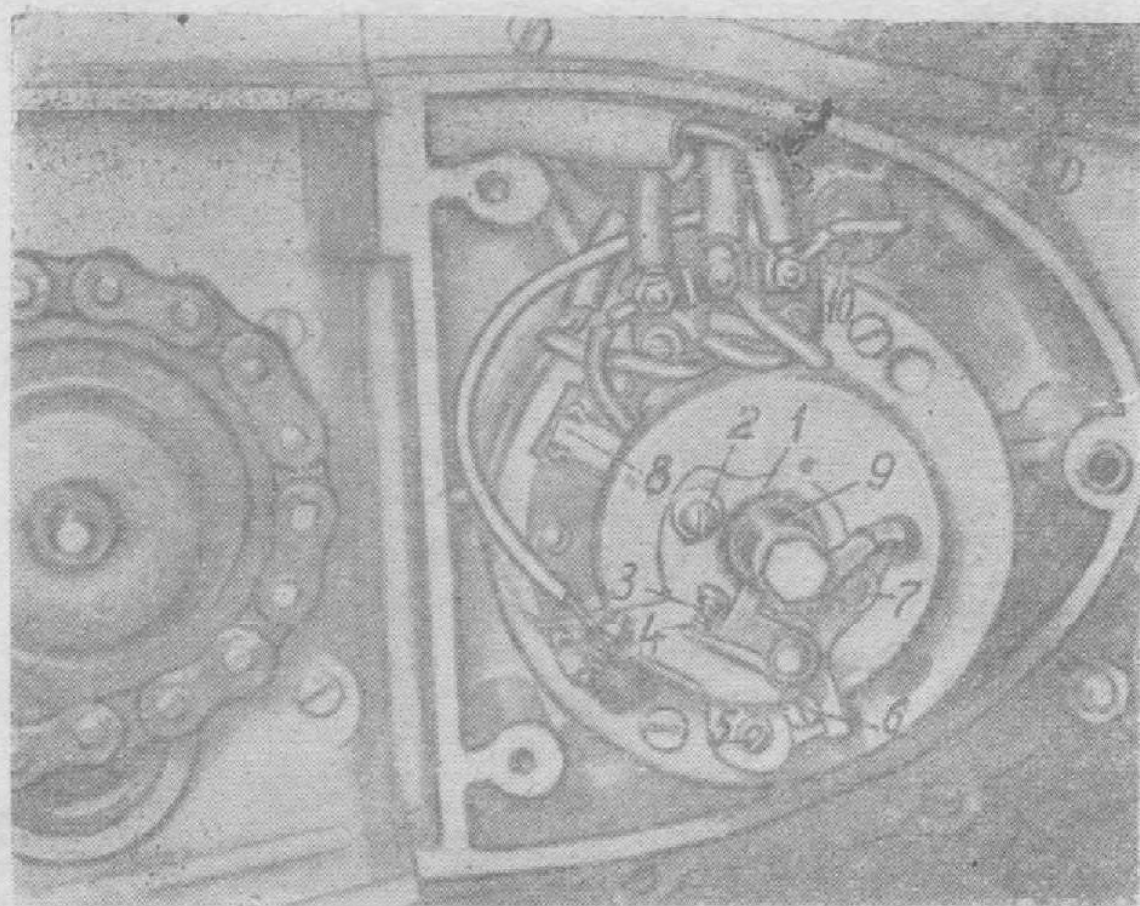

Р и с. 25. ПРЕРЫВАТЕЛЬ:

1 — основание прерывателя, 2, 7 — винты крепления основания, 3, 4 — контакты, 5 — винт крепления основания наковаленки, 6 — эксцентрик регулировки зазора между контактами, 8 — щетка «плюс», 9 — кулачок, 10 — конденсатор.

прерывателя, отвернуть винт 5 (рис. 25) и, поворачивая эксцентрик 6, установить зазор между контактами 3 и 4, равный $0,4 \div 0,6$ мм.

Винт 5 закрепить и установить поршень, не доходя до верхней «мертвой» точки (ВМТ) на $3,5 \div 4$ мм. Отвернув винты 2 и 7, поворотом основания прерывателя 1 установить начало размыкания контактов. Винты 2 и 7 закрепить. Начало размыкания контактов можно определить при помощи электролампы напряжением 6 вольт. Лампа подсоединяется одним проводом к «массе», а вторым к клемме молоточка прерывателя. При замкнутых контактах и включенном зажигании лампа гореть не будет. В момент размыкания контактов лампа загорается.

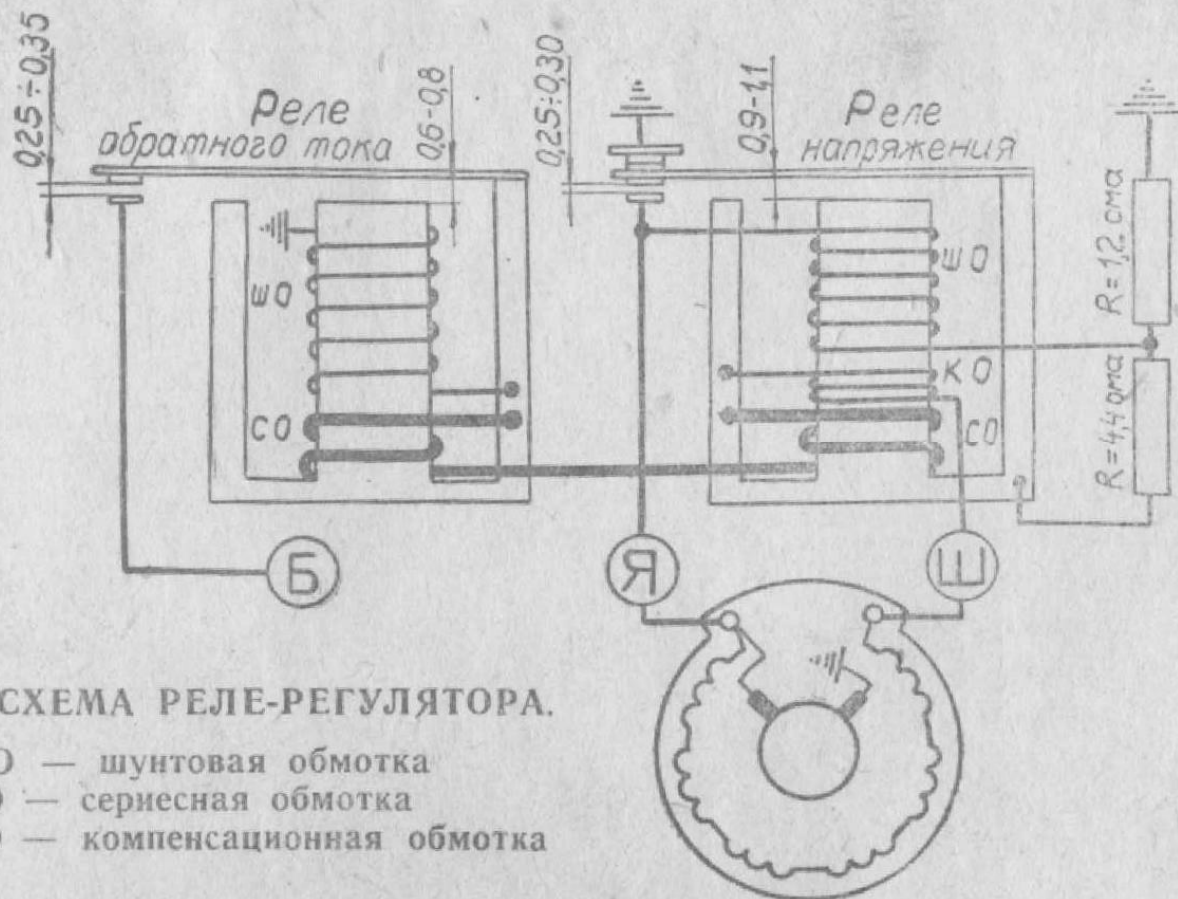

Р и с. 26. СХЕМА РЕЛЕ-РЕГУЛЯТОРА.

ШО — шунтовая обмотка
 СО — серийная обмотка
 КО — компенсационная обмотка

Менее точно момент разрыва контактов можно определить без лампы. Для этого между контактами прерывателя вкладывают папиросную бумагу. При замкнутых контактах бумага зажата усилием пружины молоточка. В момент размыкания она извлекается рукой.

РЕЛЕ-РЕГУЛЯТОР отрегулирован и никакого ухода не требует. Нарушать заводскую регулировку запрещается. Нужно следить, чтобы реле-регулятор имел надежное соединение с пучком проводов. Схема реле-регулятора приведена на рис. 26.



Р и с. 27. РЕГУЛИРОВКА ВКЛЮЧАТЕЛЯ
СТОП-СИГНАЛА:

1 — рычаг ножного тормоза, 2 — корпус включателя стоп-сигнала, 3 — гайки крепления корпуса, 4 — панель, 5 — тяга.

ВКЛЮЧАТЕЛЬ СТОП-СИГНАЛА ухода не требует. Регулировка его производится в случае изменения положения рычага ножного тормоза 1 путем перемещения корпуса 2 при ослабленных гайках 3 (рис. 27).

АККУМУЛЯТОР. Эксплуатация и уход за аккумулятором описаны в прилагаемой инструкции завода-изготовителя. Аккумулятор устанавливается в левом инструментальном ящике (рис. 7). • Клемма «минус» аккумулятора соединяется с массой».

РЕГУЛИРОВКА ФАРЫ. С целью лучшего использования световых качеств фары и уменьшения ее слепящего действия она должна быть правильно отрегулирована (рис. 28). Регулировка производится при включенном дальнем свете.

ЭЛЕКТРОПРОВОДКА. При подсоединении проводов руководствуйтесь схемой (рис. 29). Неправильный монтаж может привести к выходу из строя отдельных частей электрооборудования.

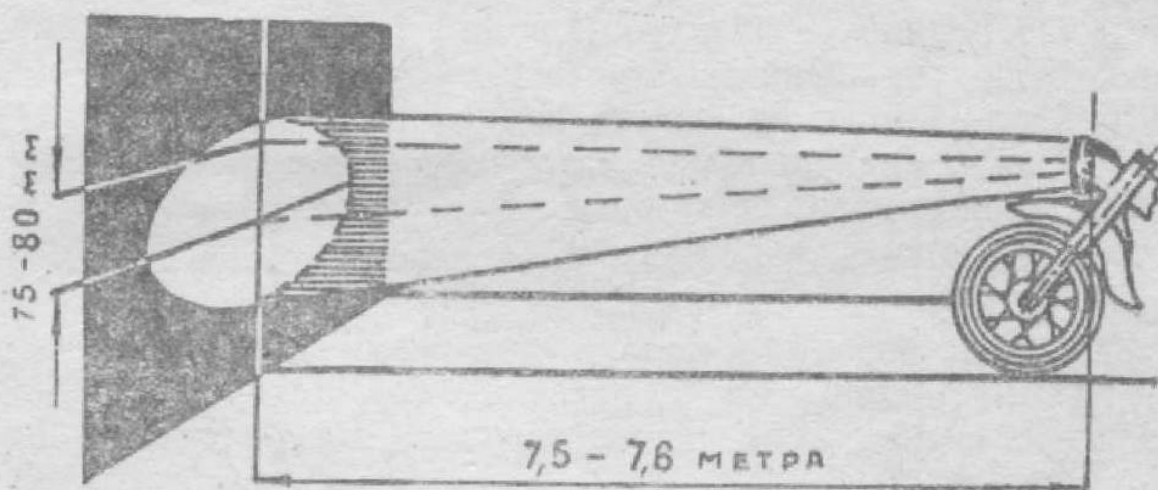

Р и с. 28 РЕГУЛИРОВКА ФАРЫ.

УХОД ЗА ОКРАСКОЙ МОТОЦИКЛА

Окрашенные поверхности рекомендуется мыть слабой струей холодной или слегка теплой воды. Недопустимо удалять пыль и грязь с поверхности сухим протирающим материалом. Не применять при мытье соду, керосин, бензин и морскую воду.

Для сохранения блеска окрашенной поверхности следует периодически применять следующий состав: полировочную воду, восковую полировочную пасту № 2 и жидкий восковой полирующий состав № 3.

КРАТКИЕ УКАЗАНИЯ ПО РАЗБОРКЕ ДВИГАТЕЛЯ

СНЯТИЕ ДВИГАТЕЛЯ (рис. 30) производится в следующем порядке:

1. Снять седло и бензобак.
2. Отсоединить выхлопные трубы от цилиндра и, ослабив крепление подножек, повернуть их вниз.
3. Отсоединить трос декомпрессора и провод от свечи.
4. Снять защитный кожух, воздухофильтр и карбюратор.
5. Отсоединить электропровода от реле-регулятора и катушки зажигания.
6. Отсоединить от двигателя чехлы цепи.
7. Снять правую крышку картера и цепь, вынув соединительное звено с замком.
8. Отвернув гайки болтов крепления двигателя, вынуть болты.
9. Снять передние планки крепления двигателя.
10. Снять двигатель с рамы в левую сторону, подавая его вперед и вверх, не повредив генератор.

Р и с. 29. СХЕМА ЭЛЕКТРИЧЕСКОЙ ПРОВОДКИ:

Условное обозначение расцветок проводов: 1, 10 — зеленый (серый); 2 — желтый (оранжевый); 3, 6, 15 — синий (голубой); 4, 11, 12 — красный (розовый); 5, 9 — белый; 7, 13, 17 — коричневый (фиолетовый); 8, 16 — черный (красный); 14 — желтый.

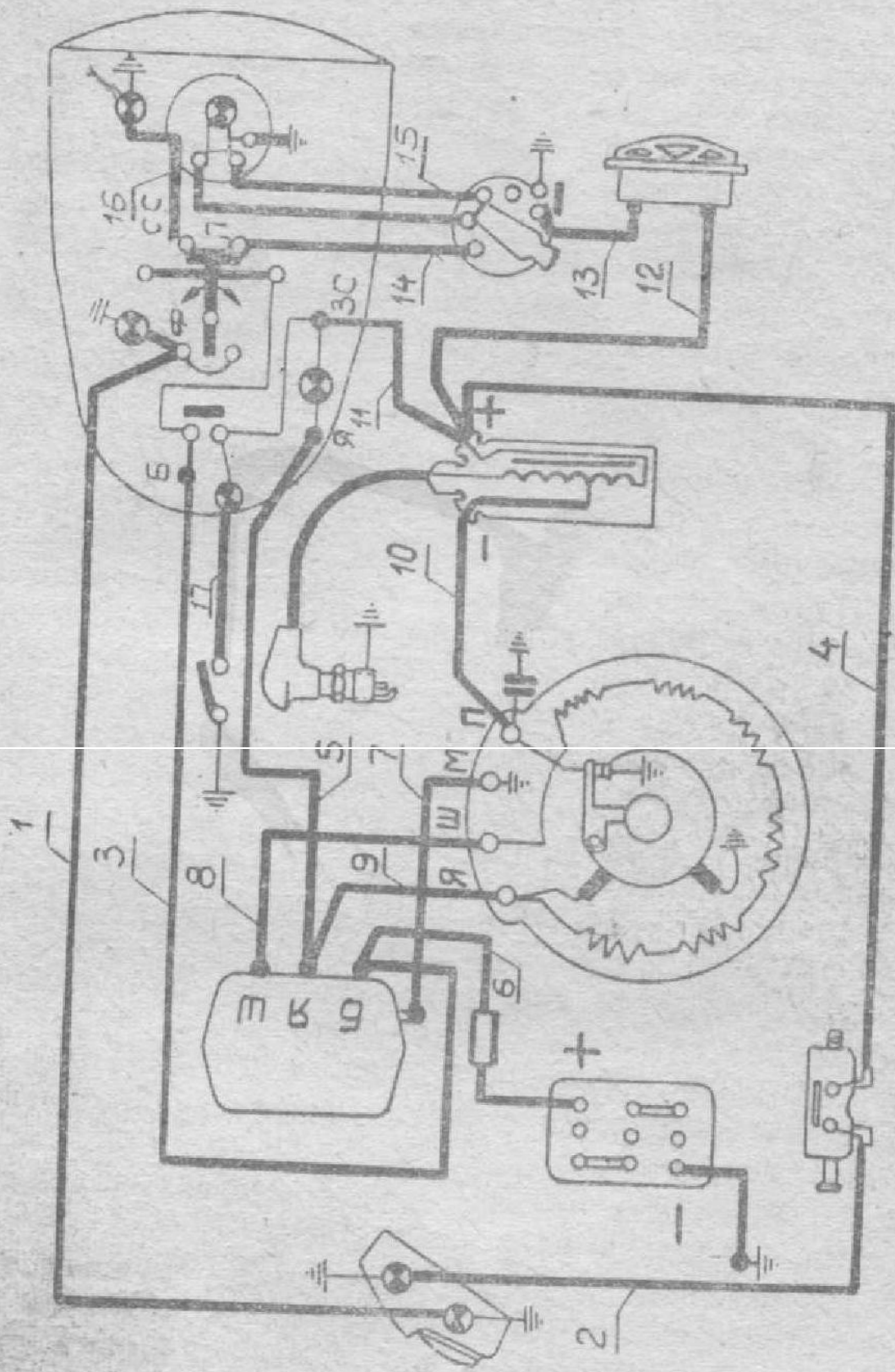

РАЗБОРКА И СБОРКА СЦЕПЛЕНИЯ может производиться без снятия двигателя с рамы. Для чего:

1. Слить масло из коробки передач.
2. Снять рычаг переключения передач, рычаг пускового механизма и левую крышку картера.
3. Отвернуть гайки пружин, вынуть пружины с колпачками.
4. Снять нажимной диск и вынуть диски сцепления.
5. Вынуть толкатель сцепления. Отвернуть гайку (резьба левая) на первичном валике.
6. Отвернуть болт звездочки коленчатого вала, предварительно отогнув края стопорного колпачка.
7. Снять моторную цепь со звездочкой коленчатого вала и барабаном сцепления.
8. Вынуть шпонку и снять шайбы.
9. Снять с первичного вала распорную втулку и регулировочные шайбы.
10. Надеть рычаг пускового механизма на валик и, придерживая рукой конец пружины, немного выдвинуть валик на себя, осторожно распустить пружину, снять валик.

Сборка производится в обратном порядке. При этом необходимо обратить внимание на следующее:

1. Пружину рычага пускового механизма следует заводить осторожно (2,5 оборота), прижимая ее к пазу картера (выскочивший конец пружины может нанести травму).
2. Основной диск сцепления (толстый) вставляется так, чтобы имеющаяся у диска выточка на внутреннем диаметре была обращена к коробке передач.
3. Диски собираются с учетом чередования стальных и пластмассовых.
4. Колпачки для пружин своими выступами должны входить в канавки нажимного диска.
5. Равномерной затяжкой гаек сжать пружины так, чтобы торец гайки отстоял от торца колпачка на $3 \div 4$ мм, а нажимной диск под действием рычага сцепления перемещался без перекоса.
6. Поставить крышку. На вал пускового механизма надеть кольцо и втулку.

РАЗБОРКА И СБОРКА КОРОБКИ ПЕРЕДАЧ
(можно производить, не снимая двигатель с рамы).

Разборка (рис. 31):

1. Слить масло из коробки передач.
2. Снять правую крышку картера (следить, чтобы шарик не выпал из отверстия рычага червяка).
3. Вынуть шток сцепления с резиновым колпачком, разъединить цепь.
4. Снять крышку коробки передач.
5. Вынуть сектор переключения передач.
6. Все части коробки передач (кроме первичного валика и направляющих стержней) могут быть вынуты из картера. Для снятия первичного вала и направляющих стержней необходимо разобрать сцепление, снять его барабаны. Отвернув пять винтов, снять стопорную планку. Обратить особое внимание на расположение регулировочных шайб.

Сборка:

1. Полностью собрать со всеми шестернями промежуточный валик и вставить его на место.
2. Полностью собрать все шестерни на первичном валике со всеми регулируемыми и упорными шайбами. Если валик вынут, поставить его на место.
3. Вставить вилку переключения передач.
4. Вставить на место валик переключения передач (не забыть надеть на вставляемый конец регулировочные шайбы). При этом фиксатор оттягивается в сторону.
5. Шипы вилок вводятся в канавки валика переключения передач. В отверстие вилок вставляются направляющие стержни и закрепляются стопорной планкой.
6. Вставить валик ножного переключения с собачкой, если он был снят.
7. Сектор переключения передач ставится так, чтобы получить зацепление с валиком переключения передач. При этом метка на зубцах сектора должна совпадать с меткой на зубцах валика переключения передач. Это необходимо для правильного переключения.
8. Надеть регулировочные шайбы на конец валика переключения передач и на первичный валик, поставить прокладку под крышку коробки передач, вставить крепежные винты и закрепить их.

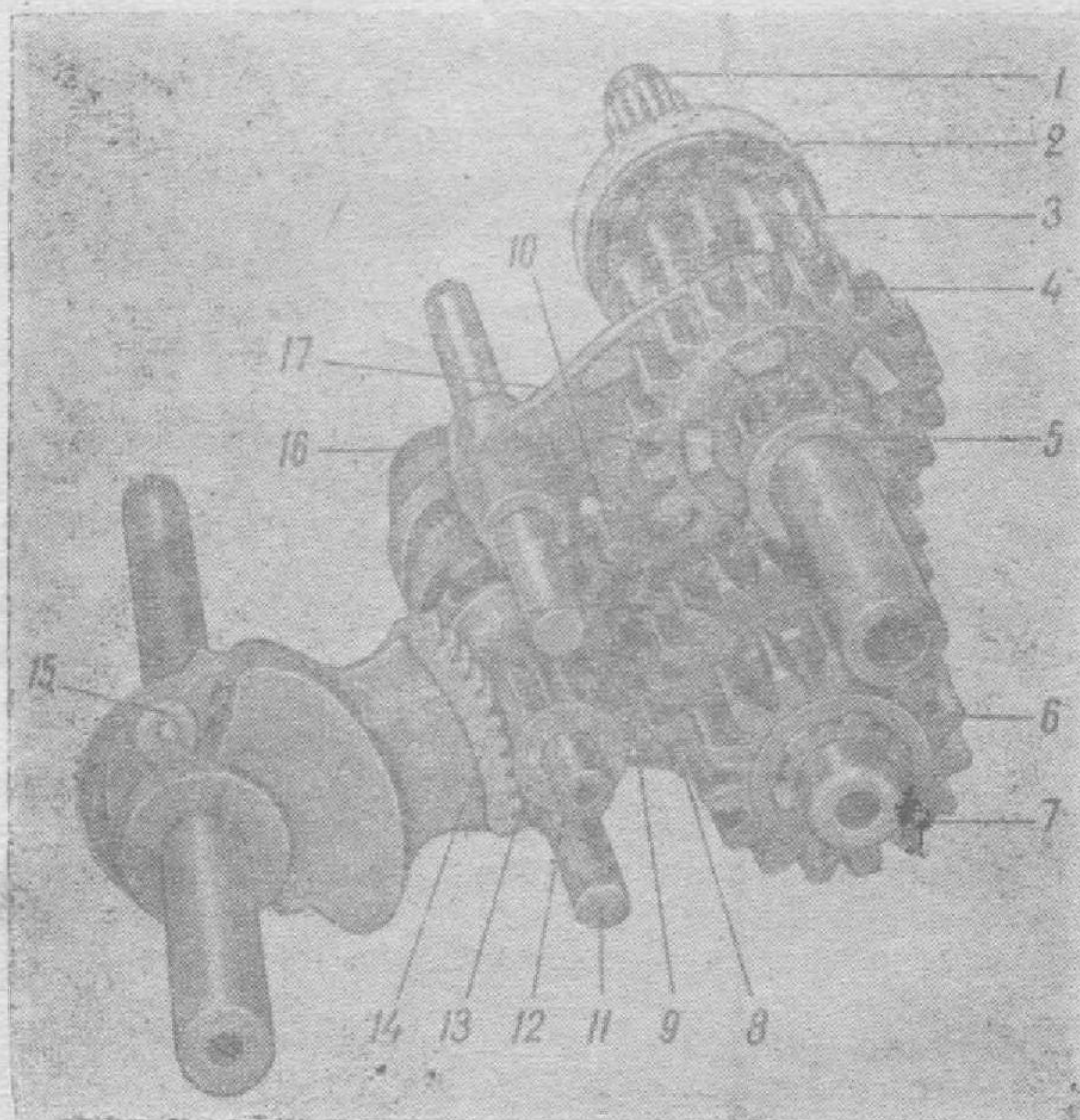

Р и с. 31. КОРОБКА ПЕРЕДАЧ:

1 — первичный вал, 2 — шарикоподшипник № 204, 3 — шестерня II-й передачи первичного вала, 4 — шестерня II-й и IV-й передач первичного вала, 5 — шайба, 6 — шестерня промежуточного вала, 7 — промежуточный вал, 8 — шестерня III-й передачи промежуточного вала, 9 — вилки переключения I-й—III-й передач, 10 — шестерни I-й и III-й передач промежуточного вала, 11 — валик вилок переключения передач, 12 — валик переключения передач, 13 — шайба, 14 — сектор переключения передач, 15 — механизм ногового переключения передач, 16 — регулировочные шайбы, 17—вилки переключения II-й и IV-й передач.

РАЗБОРКА И СБОРКА ПОРШНЕВОЙ ГРУППЫ И КАРТЕРА:

1. Снять головку цилиндра.
2. Снять цилиндр.
3. Снять поршень, вынув стопорные кольца и палец.
4. С правой стороны вывернуть пять винтов крепления половин картера, выбить на $\frac{1}{2}$ длины контрольные втулки и разъединить половинки картера.
5. Легким ударом деревянного молотка выбить коленвал из левой половины картера.
6. Из отверстия под подшипники с наружной стороны левой половины картера достать стопорное кольцо и выпрессовать шарикоподшипник.
7. Вынуть стопорное кольцо, выколотить внутрь одновременно сальник и кольцо роликоподшипника специальной оправкой. Для предотвращения повреждения отверстия и нарушения посадки подшипника и сальника рекомендуется левую половину картера нагреть до температуры $70-90^{\circ}\text{C}$. При сборке необходимо поставить внутреннее стопорное кольцо, снова нагреть левую половину картера до $70-90^{\circ}\text{C}$, запрессовать сальник, вставить маслонеправляющую шайбу, запрессовать наружное кольцо роликоподшипника.

Сборка двигателя производится в обратном порядке.

При установке коленвала обратить внимание на правильную посадку сальника, не допуская загибов его кромок. Запрессовать шарикоподшипник и поставить стопорное кольцо. Перед сборкой картера осторожно удалить старый засохший лак по плоскостям разъема, промыть все детали в бензине или керосине, смазать плоскости слоем бакелитового лака или лака СБС-1 и после этого произвести сборку.

Не допускать перекоса деталей при сборке. Следить за равномерной и симметричной подтяжкой болтов и винтов.

При установке поршня вставить одно стопорное кольцо, надеть поршень разрезом вперед на головку шатуна, смазанный автолом палец вставить в отверстие бобышек поршня. Для облегчения собираемости поршень можно нагреть до $t=50-60^{\circ}\text{C}$. После установки пальца вставить второе стопорное кольцо.

При установке цилиндра наложить прокладку на фланец картера, положить под поршень деревянную вилку или брусочки; установить стыки поршневых колец против стопорных штифтов. Осторожно надеть цилиндр, сжимая кольца рукой.

Необходимо следить, чтобы не переместить кольца по отношению к стопорным штифтам. После того, как цилиндр будет надет на поршень, деревянную вилку убрать, и закрепить цилиндр гайками.

КРАТКИЕ УКАЗАНИЯ ПО ЗАМЕНЕ ДЕТАЛЕЙ ПОРШНЕВОЙ ГРУППЫ

Цилиндр неразборный, имеет четыре размерные группы, соответственно которым изготавливаются поршни. Цилиндр и поршень подбираются из одинаковых групп по таблице 1.

Таблица 1.

| Маркировка группы | Цилиндр, мм | Поршень, мм |
|-------------------|-------------|-------------|
| 1 | 71,99+0,01 | 71,94-0,01 |
| 0 | 72,00+0,01 | 71,95-0,01 |
| 00 | 72,01+0,01 | 71,96-0,01 |
| 000 | 72,02+0,01 | 71,97-0,01 |

При замене поршня допускается его установка из следующей размерной группы (большого диаметра). Поршень (без колец) должен перемещаться в цилиндре от небольшого усилия руки.

Маркировка группы указана на фланце цилиндра и головке поршня.

Поршневой палец устанавливается в бобышках поршня по посадке движения.

Поршень и палец маркируются одинаковой краской (зеленой, белой и черной), которая наносится на торец пальца и бобышку поршня.

При ремонте поршневой группы руководствуйтесь таблицами 2 и 3.

Таблица 2.

| № ремонта | Маркировка | Диаметр в мм | | |
|------------|------------|--------------|--------------|---------------|
| | | Цилиндр | Поршень | Поршн. кольца |
| 1-й ремонт | 1 P | $72,5+0,02$ | $72,46-0,03$ | $72,5+0,03$ |
| 2-й ремонт | 2 P | $73,0+0,02$ | $72,96-0,03$ | $73,0+0,03$ |

Таблица 3.

| № ремонта | Маркировка | Палец, мм |
|------------|--------------------------------|--------------|
| 1-й ремонт | Красная краска с одной стороны | $15,1-0,005$ |
| 2-й ремонт | Красная краска с двух сторон | $15,2-0,005$ |

При необходимости установки ремонтных пальцев отверстия в бобышках поршня и верхней головки шатуна доводятся до размера, обеспечивающего посадку движения.

НЕИСПРАВНОСТИ

| Признаки неисправности | Возможная причина |
|------------------------|-------------------|
|------------------------|-------------------|

Двигатель

Двигатель не заводится.

Нет подачи топлива в карбюратор. В зимнее время возможно замерзание воды в системе бензопитания.

Замаслилась или неисправна свеча зажигания.

Большое количество конденсата топлива в кривошипной камере.

Загрязнен или пропускает бензин игольчатый клапан поплавковой камеры карбюратора.

Двигатель не заводится или заводится с трудом, работает с перебоями.

Загрязнились контакты прерывателя.

Нарушена регулировка зазора между контактами прерывателя.

Пружина молоточка прерывателя касается массы.

Неисправен конденсатор.

Неисправна катушка зажигания.

Неисправна свеча.

И СПОСОБЫ ИХ УСТРАНЕНИЯ

| Определение неисправности | Способ устранения |
|--|---|
| При нажатии на утопитель поплавка карбюратора топливо не вытекает из поплавковой камеры. | Разобрать и прочистить систему питания. |
| Свеча забрасывается топливом, изолятор мокрый. | Свечу заменить. |
| Топливо вытекает из карбюратора, двигатель сильно дымит, не развивает больших оборотов. | Закрывать бензокраник. Продуть двигатель через декомпрессор или заменить свечу. |
| Проверить наличие искры на свече. | Прочистить игольчатый клапан поплавковой камеры карбюратора. |
| Проверить зазор щупом. | Контакты зачистить. |
| Определяется осмотром. | Зазор отрегулировать. |
| Сильное искрение на контактах прерывателя при включенном зажигании, искра на свече слабая или отсутствует. | Неисправность устранить. |
| Появление перебоев в зажигании после прогрева. | Конденсатор заменить |
| | Катушку заменить. |
| | Свечу заменить. |

| Признаки неисправности | Возможная причина |
|--|---|
| Двигатель заводится, но быстро глохнет после начала движения. | Засорилось отверстие в пробке бензобака. |
| Двигатель неустойчиво работает под нагрузкой, не дает мощности | Упала игла карбюратора в смесительной камере. |
| | Засорились жиклеры карбюратора. |
| | Ослабло крепление корпуса сальника к картеру. |
| | Повреждена прокладка между цилиндром и картером. |
| | В выпускной системе, включая окна цилиндра, много нагара. |
| | Позднее зажигание. |
| | Богатая смесь. |
| | Пригорание колец в канавках поршня. |
| Двигатель под нагрузкой работает с детонационными стуками. | Раннее зажигание или бедная смесь. |

| Определение неисправности | Способ устранения |
|--|--|
| <p>При отсутствии пробки двигатель работает нормально.</p> | <p>Прочистить отверстие в пробке.</p> |
| <p>Определяется осмотром.</p> | <p>Установить иглу на место и закрепить защелкой.</p> |
| <p>Наличие конденсата топлива на генераторе. Двигатель произвольно увеличивает обороты.</p> | <p>Карбюратор разобрать и прочистить жиклеры.</p> |
| <p>Выделение газов или конденсата под цилиндром.</p> | <p>Снять генератор, закрепить винты корпуса сальника.</p> |
| <p>Определяется осмотром.</p> | <p>Снять цилиндр и заменить прокладку.</p> |
| <p>Мотоцикл не развивает оборотов. Сильный нагрев выхлопных труб, возможны «хлопки» в карбюраторе.</p> | <p>Снять и очистить от нагара выхлопные трубы, глушители, окна цилиндра.</p> |
| <p>Вспышки в глушителе и густой дым выхлопа.</p> | <p>Отрегулировать зажигание.</p> |
| <p>При запуске педаль пускового механизма отдает в ногу.</p> | <p>Отрегулировать карбюратор.</p> |
| <p>При работе двигателя под нагрузкой появляются металлические звуки.</p> | <p>Прочистить канавки и кольца.</p> |
| <p>При запуске педаль пускового механизма отдает в ногу.</p> | <p>Отрегулировать зажигание или карбюратор.</p> |

| Признаки неисправности | Возможная причина |
|------------------------|-------------------|
|------------------------|-------------------|

Моторная цепная передача и муфта сцепления

| | |
|---|---|
| Проскакивание рычага пускового механизма. | Застывание масла в коробке передач в зимнее время. |
| Сцепление пробуксовывает. | Неправильная регулировка привода управления муфтой сцепления. |
| Сцепление полностью не выключается («ведет»). | Ослабли винты крепления правой крышки картера. |

Коробка передач

| | |
|--|---|
| Не переключаются или выключаются передачи. | Ослабло крепление упора механизма переключения передач. |
|--|---|

Вилка телескопическая

| | |
|----------------------------|---|
| Стук в вилке. | Недостаточное количество масла в гидравлических амортизаторах или недостаточная вязкость масла. |
| Течь масла из перьев вилки | Ослабло крепление корпуса сальника или попала грязь на манжет сальника. |

Тормоза

| | |
|-------------------------------------|--|
| Не держит ручной или ножной тормоз. | Большой свободный ход педали ножного тормоза или рычага ручного тормоза на руле. |
|-------------------------------------|--|

| Определение неисправности | Способ устранения |
|---------------------------|-------------------|
|---------------------------|-------------------|

Отсутствует свободный ход рычага сцепления.

Залить в коробку передач 100—150 см³ керосина или бензина.
Отрегулировать сцепление.

Большой свободный ход рычага сцепления.

Закрепить крышку и отрегулировать сцепление.

При переключении передач они не включаются.

Разобрать коробку передач, закрепить упор.

Определяется осмотром.

• Долить масла. Заменить смесь применительно к условиям эксплуатации.

Затянуть корпус сальника или промыть сальник.

После регулировки тормоза не держат.

Тормозные колодки промыть в чистом бензине и насухо протереть. При наличии литых колодок установить регулировочные шайбы.

Признаки неисправности

Возможная причина

Генератор, реле-регулятор, аккумулятор

Ключ в положении «2» — контрольная лампа (красного цвета) не горит или горит слабым накалом. Сигнал не работает.

Плохой контакт на клеммах аккумулятора или перегорел предохранитель.

Аккумулятор разрядился.

При работающем двигателе на всех режимах горит контрольная лампа.

Плохая подвижность щетки генератора в щеткодержателе.

Нарушен контакт провода со щеткой, пружина щетки потеряла упругость.

Ключ в положении «2» — на средних оборотах контрольная лампа горит, иногда затухает.

Переполюсован генератор.

Нарушена регулировка реле-регулятора.

Систематически перегорают нити ламп.

Реле-регулятор поддерживает повышенное напряжение.

Определение неисправности

Способ устранения

Зачистить контактные соединения, смазать их вазелином, заменить предохранитель.

При подключении большой лампы фары к клеммам аккумулятора лампа горит слабым накалом.

Аккумулятор зарядить.

Устранить неисправность.

Определяется осмотром.

Заменить щетку. Проверить упругость пружины и при необходимости заменить.

При включенном зажигании на центральном переключателе в фаре кратковременно (1—2 сек) замкнуть клеммы «Б» и «Я».

Дефект устраняется в мастерской.

Проверяется вольтметром.

Дефект устраняется в мастерской.

КОНСЕРВАЦИЯ И ХРАНЕНИЕ

При сезонном хранении мотоцикл установить на центральную подставку в сухом помещении и произвести консервацию.

Хранение мотоцикла вблизи кислот, щелочей, минеральных удобрений и других агрессивных сред не допускается.

Перед консервацией удалить всю грязь и ржавчину с деталей, дать возможность поработать двигателю с закрытым бензокраником, чтобы в поплавковой камере карбюратора не осталось бензина.

Поверхности хромированных и оцинкованных деталей смазываются разогретым техническим вазелином.

Через отверстие под свечу в цилиндр заливается 25÷30 см³ автотракторного масла. Нажатием на педаль рычага пускового механизма производится смазка внутренней поверхности цилиндра и канавок поршневых колец.

Техническим вазелином смазываются все точки, имеющие прессмасленки.

Выпускные отверстия глушителей и патрубков воздухофильтра заклеиваются промасленной бумагой.

Перед выездом после консервации провести работы, указанные в разделе «Подготовка мотоцикла к эксплуатации».

ГАРАНТИИ ЗАВОДА И ПОРЯДОК ПРЕДЪЯВЛЕНИЯ РЕКЛАМАЦИЙ

Завод в течение 18 месяцев со дня покупки мотоцикла производит бесплатно замену пришедших в негодность деталей и узлов, при условии соблюдения «Инструкции по эксплуатации и техническому обслуживанию мотоцикла». Если до истечения указанного срока мотоцикл пройдет 15000 км, то гарантия распространяется только до этого километража. Указанная гарантия не распространяется на мотоциклы, применяемые для спортивных и учебных целей, а также на мотоциклы, эксплуатируемые с боковым прицепом.

Детали и узлы заменяются в том случае, если они не подвергались разборке и ремонту, а также высланы с учетом обеспечения сохранности при транспортировке.

Ответственность за качество кооперированных изделий несут заводы-поставщики.

При обнаружении неисправности заявитель должен сообщить:

1. Фамилию, имя и отчество владельца мотоцикла, его полный почтовый адрес.

2. Какой пробег (в километрах) с момента покупки сделала машина, номер мотора мотоцикла и год выпуска.

3. Подробные условия, при которых произошла поломка (по какой дороге, скорость движения, через сколько километров после выезда и т. д.).

4. Что сломалось или износилось (износ деталей, не препятствующий эксплуатации мотоцикла и двигателя, не может являться основанием для предъявления рекламаций).

5. К заявлению приложить дефектные детали и отрывной талон, без которых заявления не рассматриваются.

Заявления высылаются по адресу:

Удмуртская АССР, г. Ижевск, Машиностроительный завод, отдел технического контроля.

По кооперированным изделиям:

1. Шины:

а) г. Ленинград 20, Проспект Газа, 24, Шинный завод;

б) Кировская обл., г. Киров, Шинный завод.

(Завод-изготовитель указан на покрышках шин, которые имеют заводский знак: Ленинградский завод — ЛШЗ, Кировский завод — К).

2. Аккумуляторы:

г. Саратов, Аккумуляторный завод.

Никаких запасных частей завод не высылает. Снабжение ими производится только через Посылторг и магазины Спортторга. В пределах РСФСР обращайтесь по адресу: Удмуртская АССР, г. Ижевск, Карлутская набережная, 9-а, Посылторг.

ЛИТЕРАТУРА

С устройством, принципом действия и конструкцией агрегатов и узлов мотоцикла можно ознакомиться в следующей литературе:

1. Забелин В. А., Исаев М. П. «Ижевские дорожные мотоциклы». Удмуртское книжное издательство — 1964 г.

2. Галкин Ю. М. «Электрооборудование автомобилей и тракторов». Мосгиз — 1960 г.

3. Гинсбург М. Г. «Устройство и обслуживание мотоциклов». Мосгиз — 1963 г.

Линия отреза

ОТРЫВНОЙ ТАЛОН

Заполняется магазином

Мотоцикл модель ИЖ - Планета 2

№ двигателя Б-9491

№ мотоцикла Б-9491

Дата продажи 27 июля 1967 г. Юзе Мишера

Подпись Юзе Мишера

(подпись, штамп магазина)



* Мотоцикл должен быть зарегистрирован в Госавтоинспекции в течение пяти суток со дня его приобретения.



.....
 Линия отреза

Уважаемый товарищ!

Для получения более полных данных о сроках службы узлов и деталей мотоцикла просим Вас все замечания, выявленные в процессе эксплуатации машины, вносить в эксплуатационный талон и через каждые 10 000 км пробега сообщать нам по адресу: Удмуртская АССР, г. Ижевск, машзавод, отдел 61.

Эксплуатационный талон № 1

| №№ п/п. | № мотоцикла, год выпуска | Характер неисправности (отказ в работе, износ, поломка и т. д.) |
|------------|-----------------------------|--|
| | | |

(см. на обороте)

| При каких условиях появилась неисправность (скорость движения, нагрузка, климатические и дорожные условия и т. д.). | Возможная причина неисправности | Пробег мотоцикла |
|---|---------------------------------|------------------|
| | | |

.....

Линия отреза

Уважаемый товарищ!

Для получения более полных данных о сроках службы узлов и деталей мотоцикла просим Вас все замечания, выявленные в процессе эксплуатации машины, вносить в эксплуатационный талон и через каждые 10 000 км пробега сообщать нам по адресу: Удмуртская АССР, г. Ижевск, машзавод, отдел 61.

Эксплуатационный талон № 2

| №№ п/п. | № мотоцикла, год выпуска | Характер неисправности (отказ в работе, износ, поломка и т. д.) |
|------------|-----------------------------|--|
| | | |

(см. на обороте)

| При каких условиях появилась неисправность (скорость движения, нагрузка, климатические и дорожные условия и т. д.). | Возможная причина неисправности | Пробег мотоцикла |
|---|---------------------------------|------------------|
| | | |

Линия отреза

Уважаемый товарищ!

Для получения более полных данных о сроках службы узлов и деталей мотоцикла просим Вас все замечания, выявленные в процессе эксплуатации машины, вносить в эксплуатационный талон и через каждые 10 000 км пробега сообщать нам по адресу: Удмуртская АССР, г. Ижевск, машзавод, отдел 61.

Эксплуатационный талон № 3

| №№ п/п. | № мотоцикла, год выпуска | Характер неисправности (отказ в работе, износ, поломка и т. д.) |
|---------|--------------------------|---|
| | | |

(см. на обороте)

| При каких условиях появилась неисправность (скорость движения, нагрузка, климатические и дорожные условия и т. д.). | Возможная причина неисправности | Пробег мотоцикла |
|---|---------------------------------|------------------|
| | | |

Инструмент, принадлежности и запчасти к мотоциклу ИЖ-Планета-2

| №№ п/п. | Наименование | Кол. | Приме- чание |
|---------------------------------------|---|------|-----------------|
| I. Инструмент и принадлежности | | | |
| 1 | Сумка для инструмента | 1 | |
| 2 | Отвертка | 1 | |
| 3 | Отвертка малая | 1 | |
| 4 | Плоскогубцы комбинированные | 1 | |
| 5 | Ключ магнетный | 1 | |
| 6 | Лопатка монтажная | 3 | |
| 7 | Мотоаптечка | 1 | |
| 8 | Насос воздушный | 1 | |
| 9 | Ключ гаечный 8×10 | 1 | |
| 10 | Ключ гаечный 12×14 | 1 | |
| 11 | Ключ свечной и декомпрессора 22 | 1 | |
| 12 | Ключ гаечный 17×19 | 1 | |
| 13 | Ключ гаечный 22×24 | 1 | |
| 14 | Ключ гаечный 6,5×7 | 1 | |
| 15 | Струбцина для выжима оси звеньев цепи | 1 | |
| 16 | Зажим для спиц | 1 | |
| 17 | Ключ для головки цилиндра 14 | 1 | |
| 18 | Шприц для смазки | 1 | |
| 19 | Ключ для выхлопной трубы и гайки передней вилки | 1 | |
| 20 | Кронштейн крепления номерного знака | 1 | |
| 21 | Болт крепления номерного знака | 5 | |
| 22 | Шайба пружинная | 5 | |
| 23 | Г а й к а | 5 | |

| №№ п/п. | Наименование | Кол. | Приме- чание |
|--------------|---------------------------------|------|-----------------|
| 24 | Ключ гаечный 27×36 | 1 | |
| 25 | Съемник якоря генератора | 1 | |
| 26 | Ключ инструментального ящика | 2 | |
| 27 | Вороток | 1 | |
| 28 | Ключ торцовый 11×12 | 1 | |
| 29 | Ключ зажигания | 2 | |
| II. Запчасти | | | |
| 1 | Щетки генератора | 2 | |
| 2 | Кольцо поршневое | 3 | |
| 3 | Свеча запальная с прокладкой | 1 | |
| 4 | Замок цепи | 1 | |
| 5 | Звено цепи | 1 | |
| 6 | Спицы колеса с ниппелями | 2 | |
| 7 | Предохранитель | 1 | |
| 8 | Шайба пружинная | 2 | |
| 9 | Трос сцепления | 1 | |
| 10 | Шайба регулировочная | 4 | |

СОДЕРЖАНИЕ

| | Стр. |
|---|-------|
| 1. Свидетельство | 1 |
| 2. Введение | 5 |
| 3. Техническая характеристика мотоцикла | 9 |
| 4. Механизмы управления | 12 |
| 5. Подготовка мотоцикла к эксплуатации | 16 |
| 6. Запуск двигателя | 17 |
| 7. Правила езды | 17 |
| 8. Обкатка нового мотоцикла | 18 |
| 9. Уход за мотоциклом | 19 |
| 10. Уход за двигателем | 23 |
| 11. Уход за системой питания | 23 |
| 12. Уход за силовой передачей | 27 |
| 13. Уход за ходовой частью | 32 |
| 14. Уход за электрооборудованием | 45 |
| 15. Уход за окраской мотоцикла | 50 |
| 16. Краткие указания по разборке двигателя | 50 |
| 17. Краткие указания по замене деталей поршневой группы | 56 |
| 18. Неисправности и способы их устранения | 58 |
| 19. Консервация и хранение | 66 |
| 20. Гарантии завода и порядок предъявления рекламаций | 66 |
| 21. Литература | 68 |
| 22. Отрывной талон | 69 |
| 23. Эксплуатационные талоны | 71—76 |
| 24. Инструмент, принадлежности и запчасти | 77—78 |

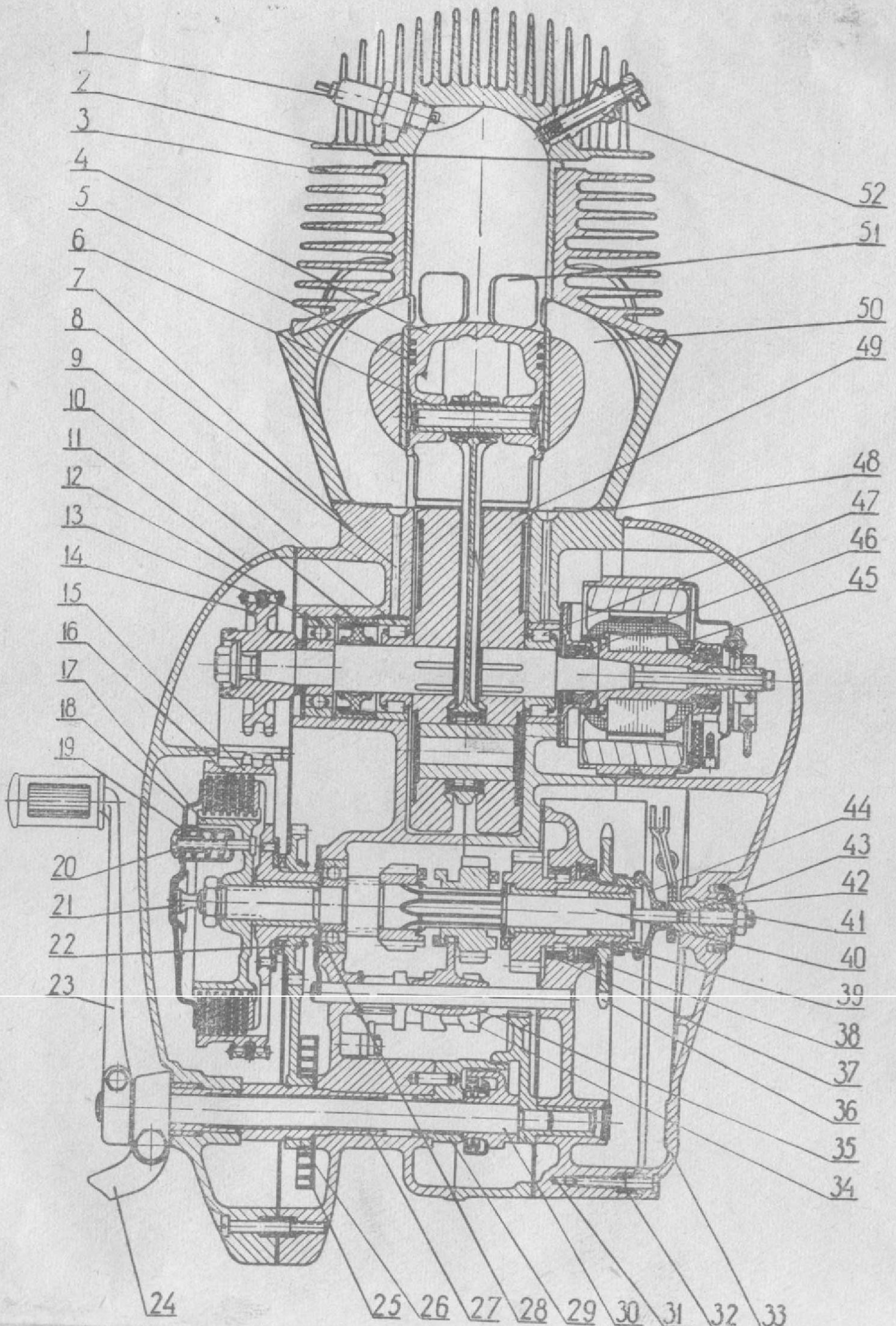

Р и с. 30. ДВИГАТЕЛЬ С КОРОБКОЙ ПЕРЕДАЧ В РАЗРЕЗЕ:

1—свеча, 2—головка цилиндра, 3—цилиндр, 4—поршень, 5—поршневое кольцо, 6—палец, 7—картер, 8—канал для смазки коренного подшипника, 9—роликподшипники № 2505-«К», 10 — сальник левый, 11 — левая крышка, 12 — моторная цепь, 13 — шарикоподшипник № 304, 14 — звездочка коленвала, 15—наружный барабан муфты сцепления, 16 — диск муфты сцепления, 17 — внутренний барабан муфты сцепления, 18 — нажимной диск муфты сцепления, 19 — пружины муфты сцепления, 20 — фасонные гайки муфты сцепления, 21 — толкатель муфты сцепления, 22 — храповик наружного барабана, 23 — рычаг переключения передач, 24 — рычаг пускового механизма, 25 — пружина рычага пускового механизма, 26 — сектор рычага пускового механизма, 27 — валик рычага пускового механизма, 28 — шарикоподшипник № 204, 29 — упор переключения передач, 30 — валик рычага переключения передач, 31 — крышка коробки передач, 32 — установочная втулка, 33 — правая крышка, 34 — валик переключения передач, 35 — вилка переключения передач, 36 — звездочка вторичного вала, 37 — роликподшипник № 192906-«К», 38 — сальник вторичного вала, 39 — вторичный вал, 40 — первичный вал, 41 — регулировочный винт сцепления, 42 — червяк сцепления, 43 — шарик червяка, 44 — колпачок гайки вторичного вала, 45 — генератор, 46 — правый сальник коленвала, 47 — роликподшипник № 2505-«К», 48 — прокладка, 49 — коленвал, 50 — перепускной канал, 51 — выхлопное окно, 52 — декомпрессор.

УПАКОВЩИК № 6

Комплектность инструмента, принадлежностей и запчастей смотрите в инструкции по эксплуатации и техническому обслуживанию.

При обнаружении некомплектности ссылайтесь на № упаковщик